

300kN200ストローク油圧ジャッキ

仕 様		
能力	300	kN
ストローク	200	mm
最低機械高	380	mm
シリンダー外径	130	mm
ヘッド径	65	mm
ピストン径	80	mm
受圧面積	50.3	cm ²
最高使用圧力	59.7	MPa
所要油量	1.0	L
重量	約36	kg

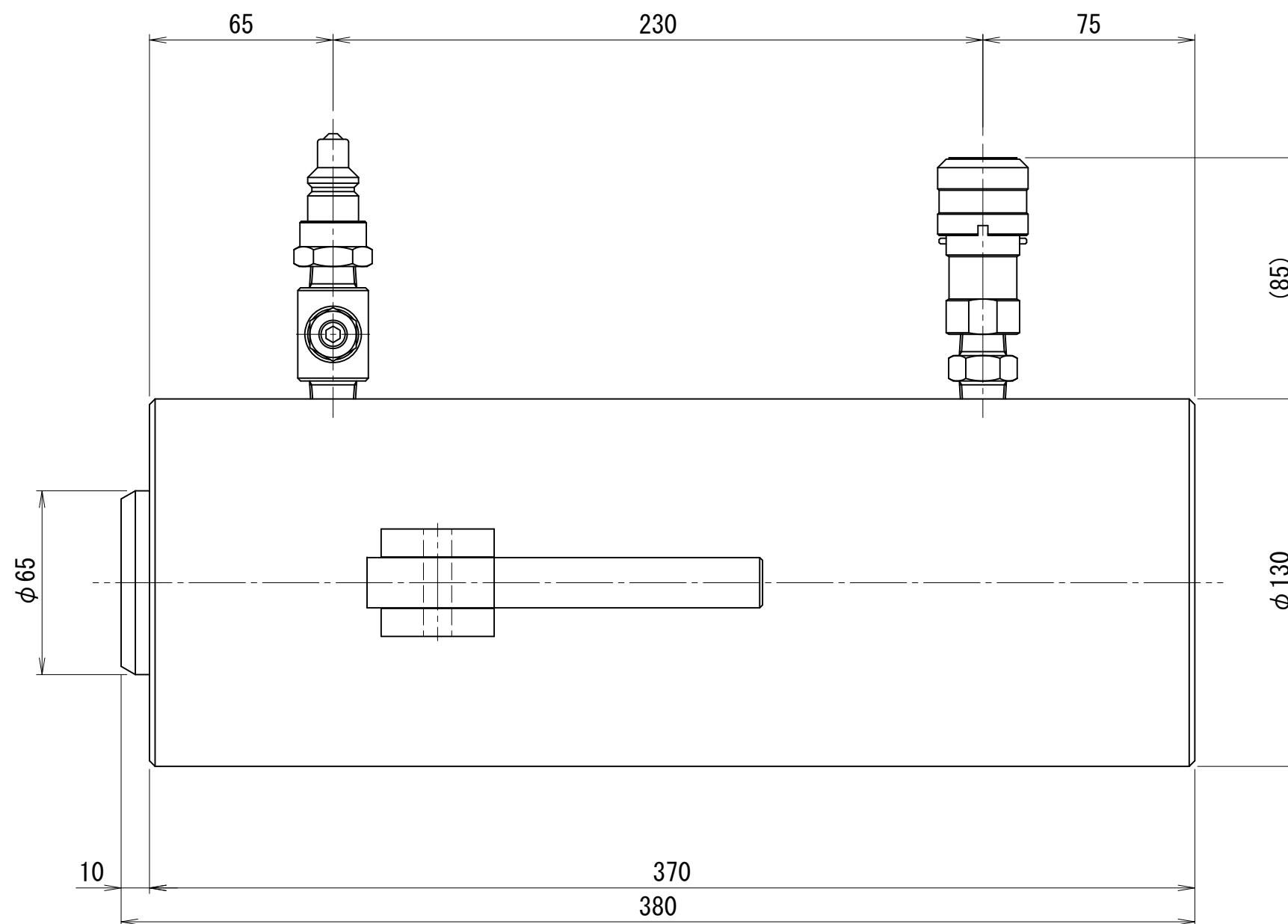
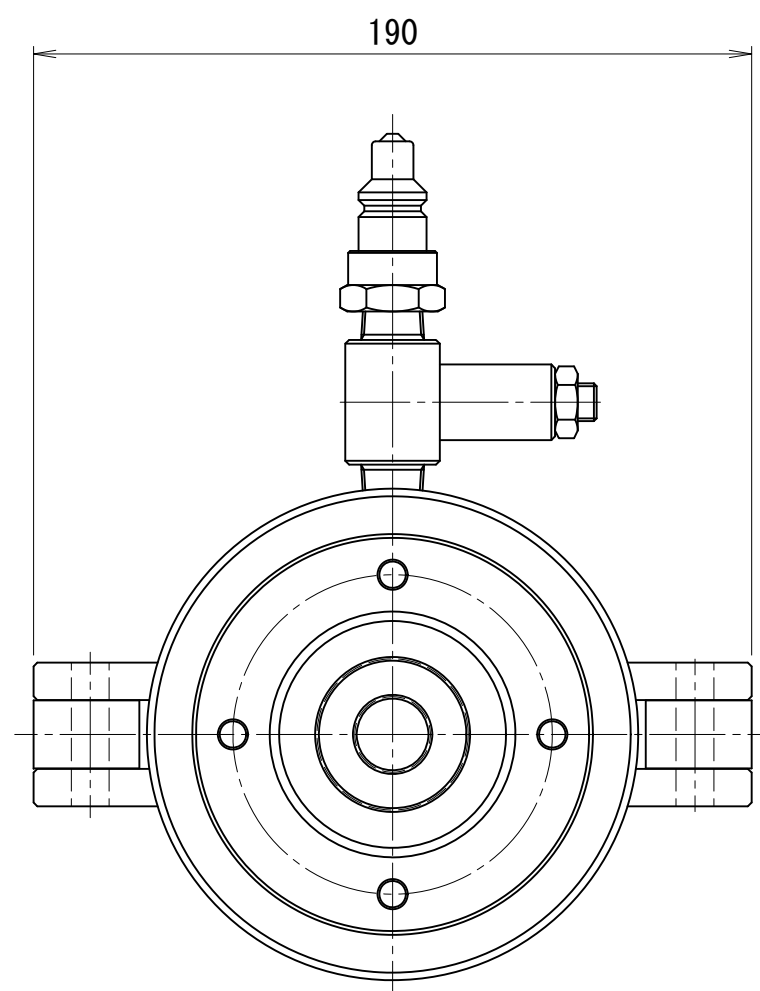

OTV-3020