

1000kN200ストローク油圧ジャッキ

仕 様		
能力	1000	kN
ストローク	200	mm
最低機械高	375	mm
シリンダー外径	190	mm
ヘッド径	110	mm
ピストン径	145	mm
受圧面積	165.1	cm ²
最高使用圧力	60.6	MPa
所要油量	3.3	L
重量	約66	kg

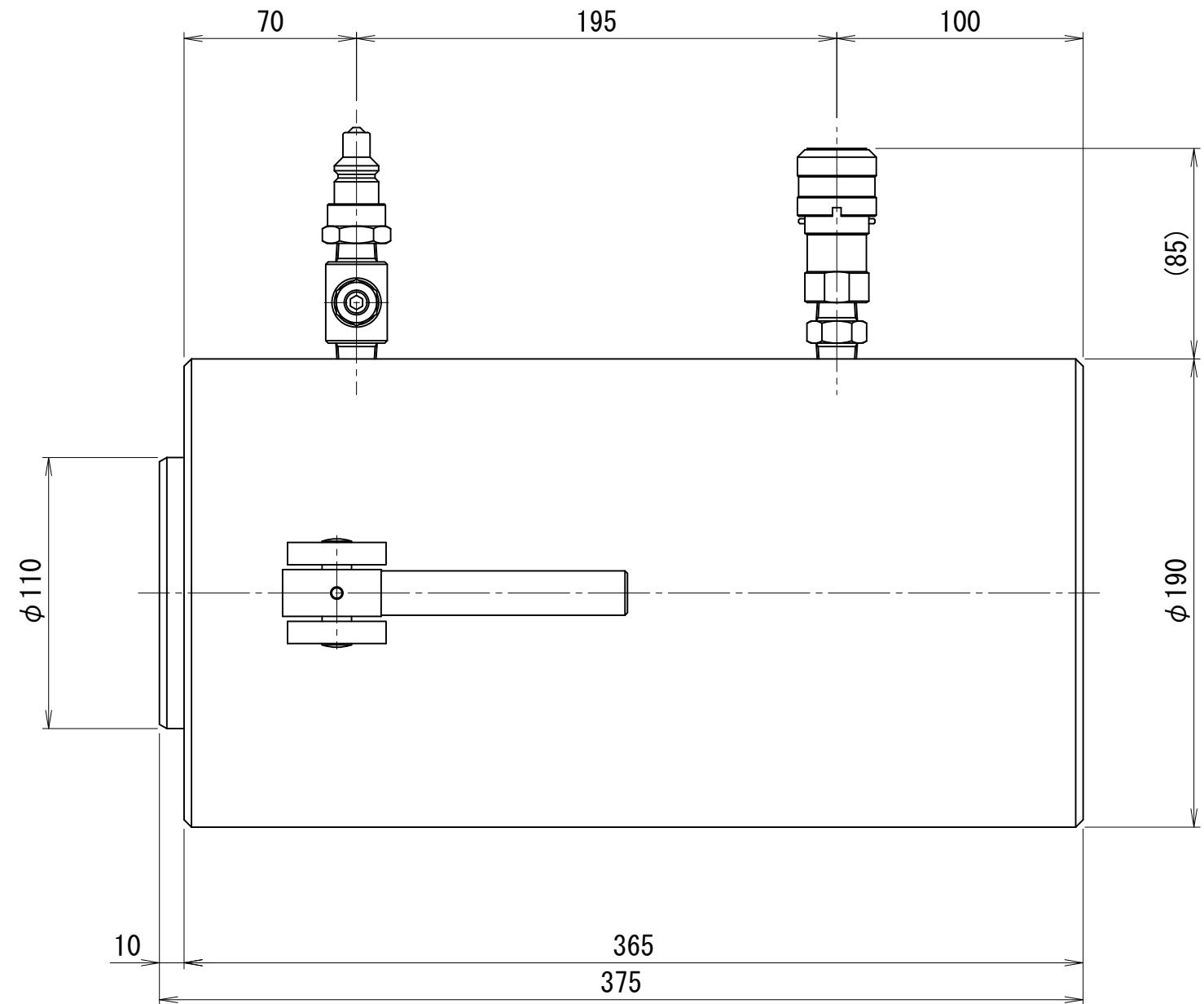
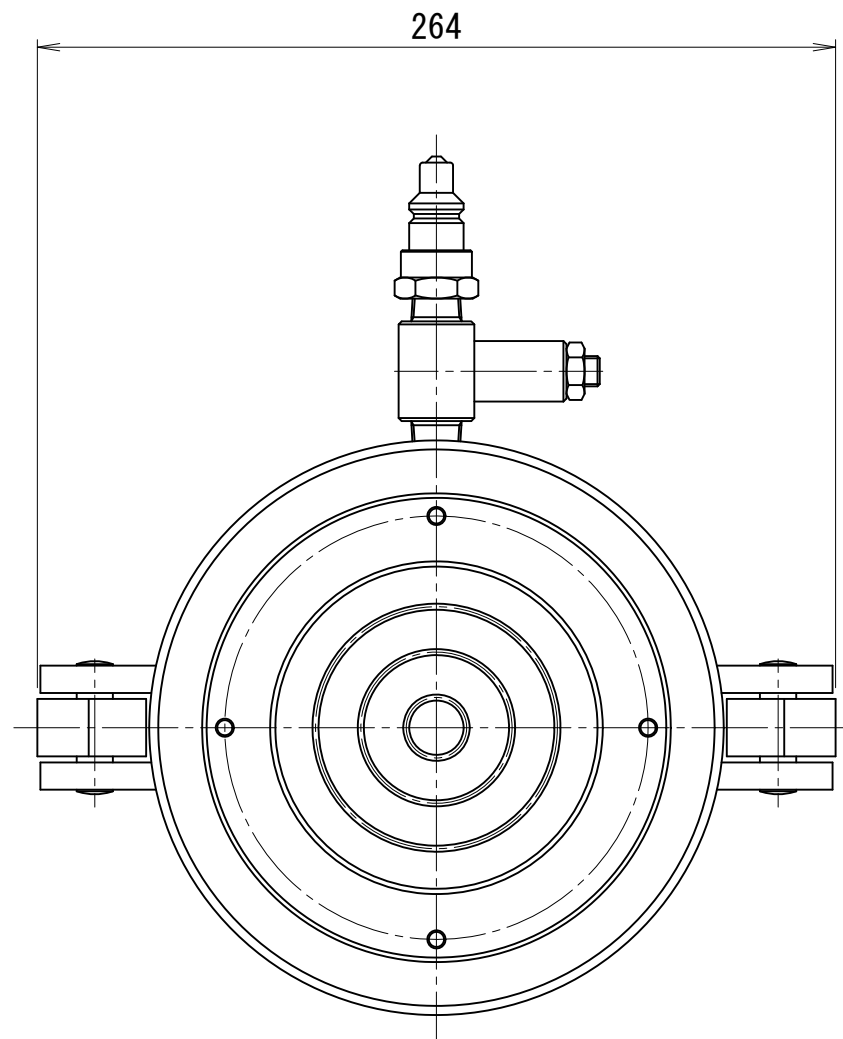

OTV-10020