

1000kN200ストローク油圧ジャッキ ユニバーサルヘッド付き

仕 様		
能力	1000	kN
ストローク	200	mm
最低機械高	410	mm
シリンダー外径	185	mm
ヘッド径	180	mm
ピストン径	145	mm
受圧面積	165.1	cm <sup>2</sup>
最高使用圧力	60.6	MPa
所要油量	3.3	L
重量	約78	kg
ユニバーサル 振り角	±3	°
	±5	%

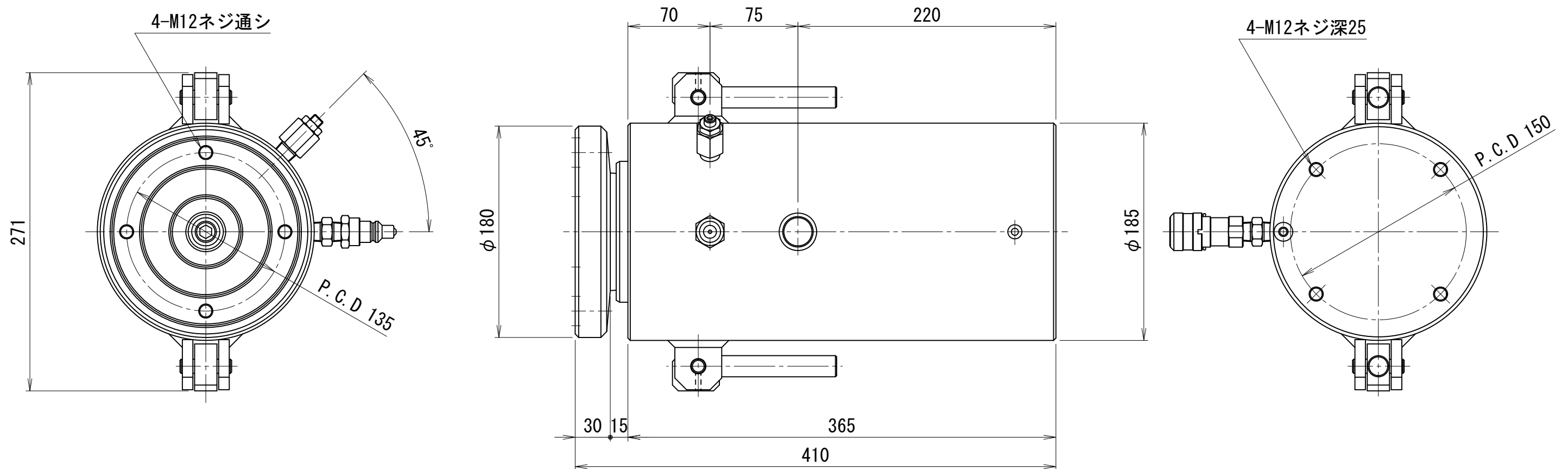

OTV-10020-U