

3110kN220ストローク油圧ジャッキ ユニバーサルヘッド付き

仕 様		
能力	3110	kN
ストローク	220	mm
最低機械高	530	mm
シリンダー外径	320	mm
ヘッド径	313	mm
ピストン径	230	mm
受圧面積	415.5	cm ²
最高使用圧力	74.9	MPa
所要油量	9.1	L
重量	約295	kg
ユニバーサル 振り角	±3	°
	±5	%

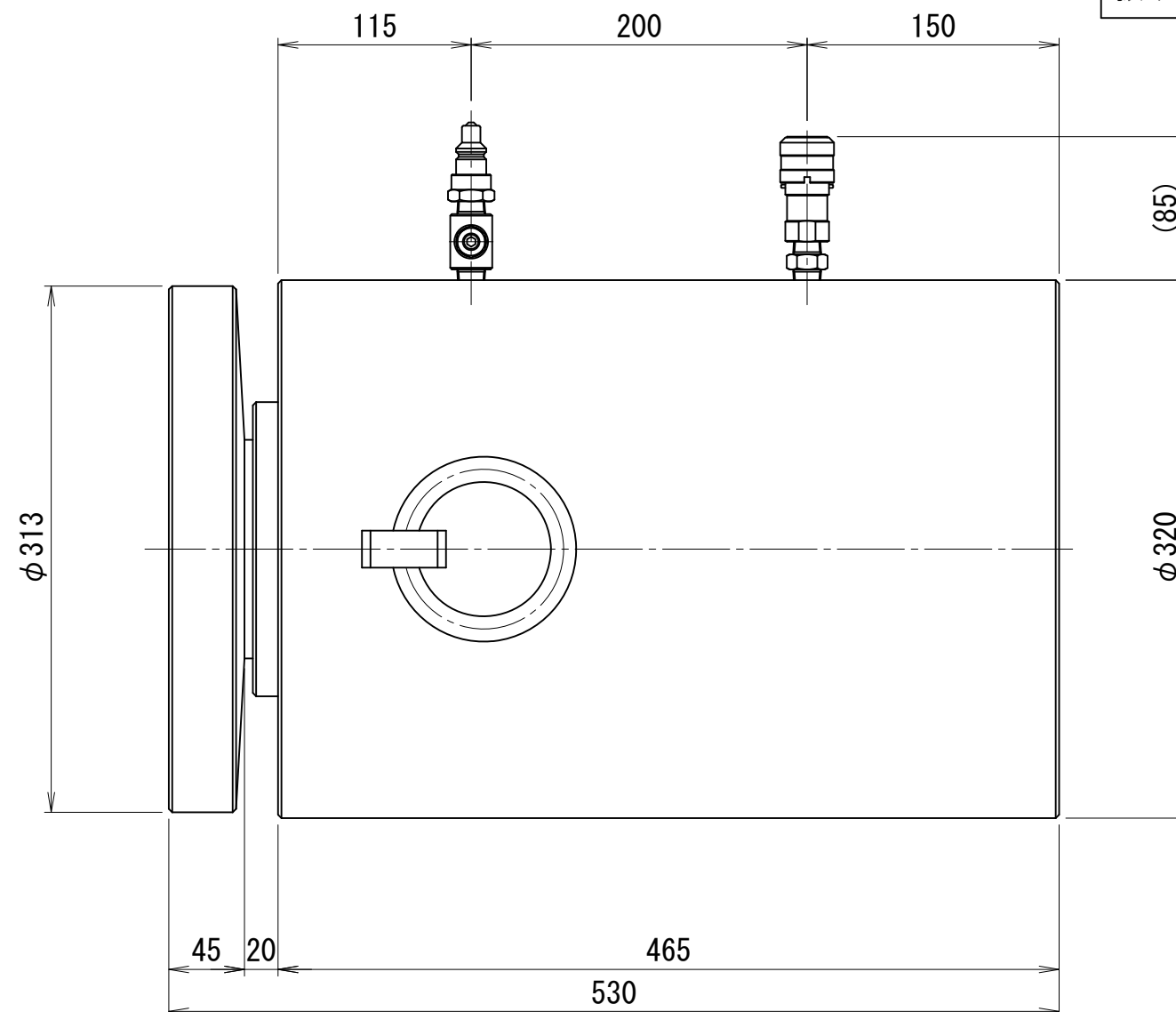
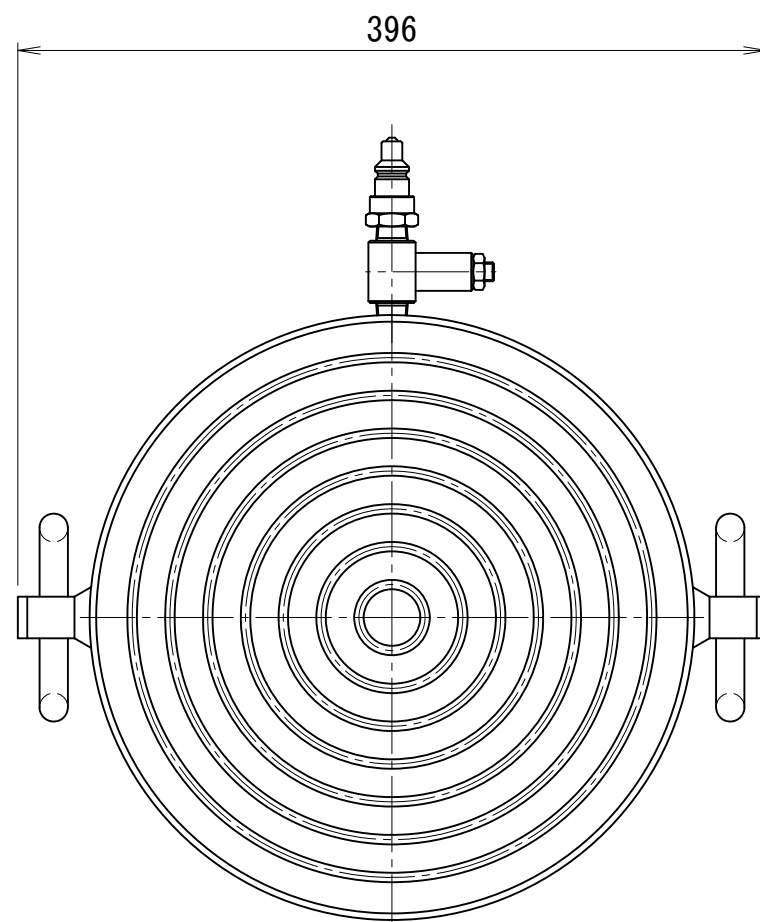

OTV-31122-U