

4000kN120ストローク油圧ジャッキ ユニバーサルヘッド付き

仕 様		
能力	4000	kN
ストローク	120	mm
最低機械高	390	mm
シリンダー外径	360	mm
ヘッド径	320	mm
ピストン径	275	mm
受圧面積	594.0	cm ²
最高使用圧力	67.3	MPa
所要油量	7.1	L
重量	約270	kg
ユニバーサル 振り角	±3	°
	±5	%

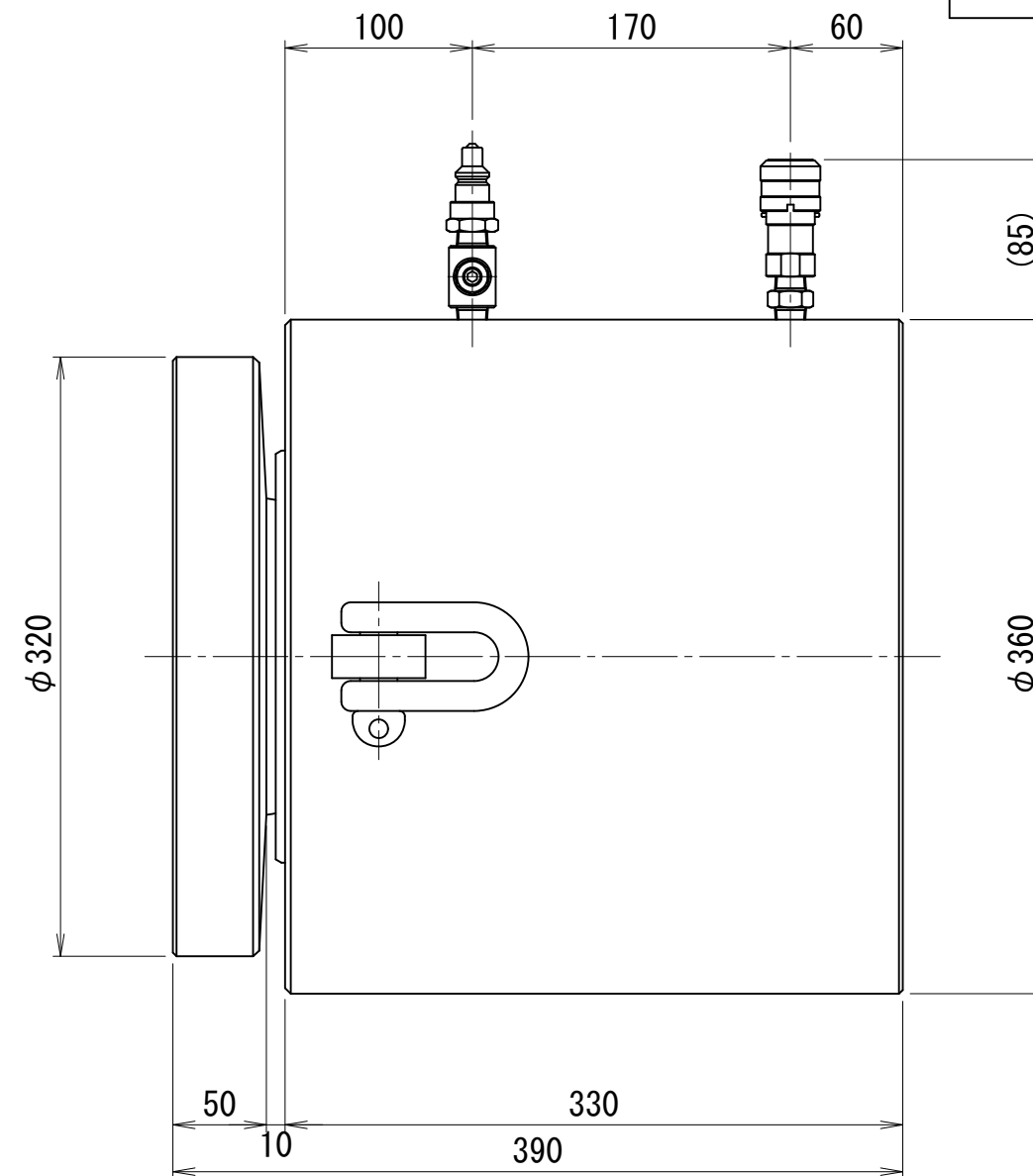
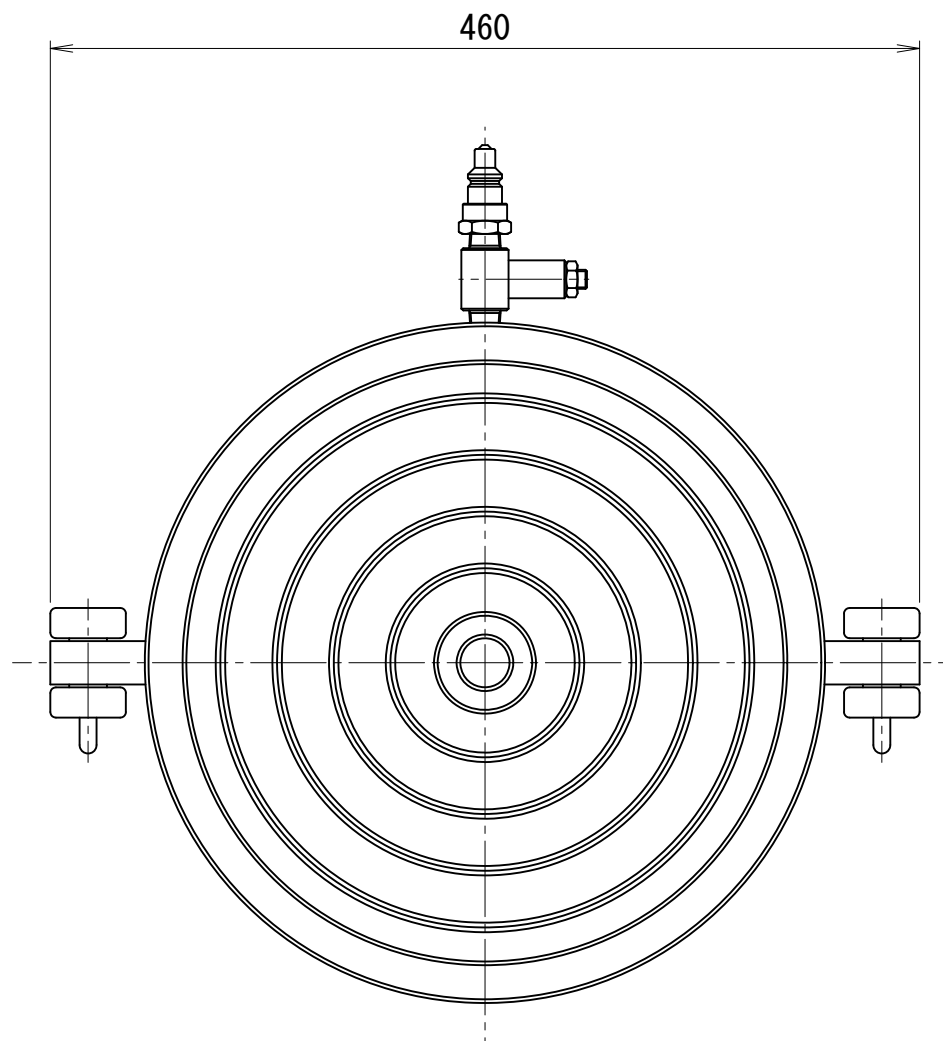

OTV-40012-U