

12000kN250ストローク油圧ジャッキ ユニバーサルヘッド付き

仕様		
能力	12000	kN
ストローク	250	mm
最低機械高	785	mm
シリンダー外径	625	mm
ヘッド径	625	mm
ピストン径	480	mm
受圧面積	1809.6	cm ²
最高使用圧力	66.3	MPa
所要油量	45.2	L
重量	約1800	kg
ユニバーサル 振り角	±3	°
	±5	%

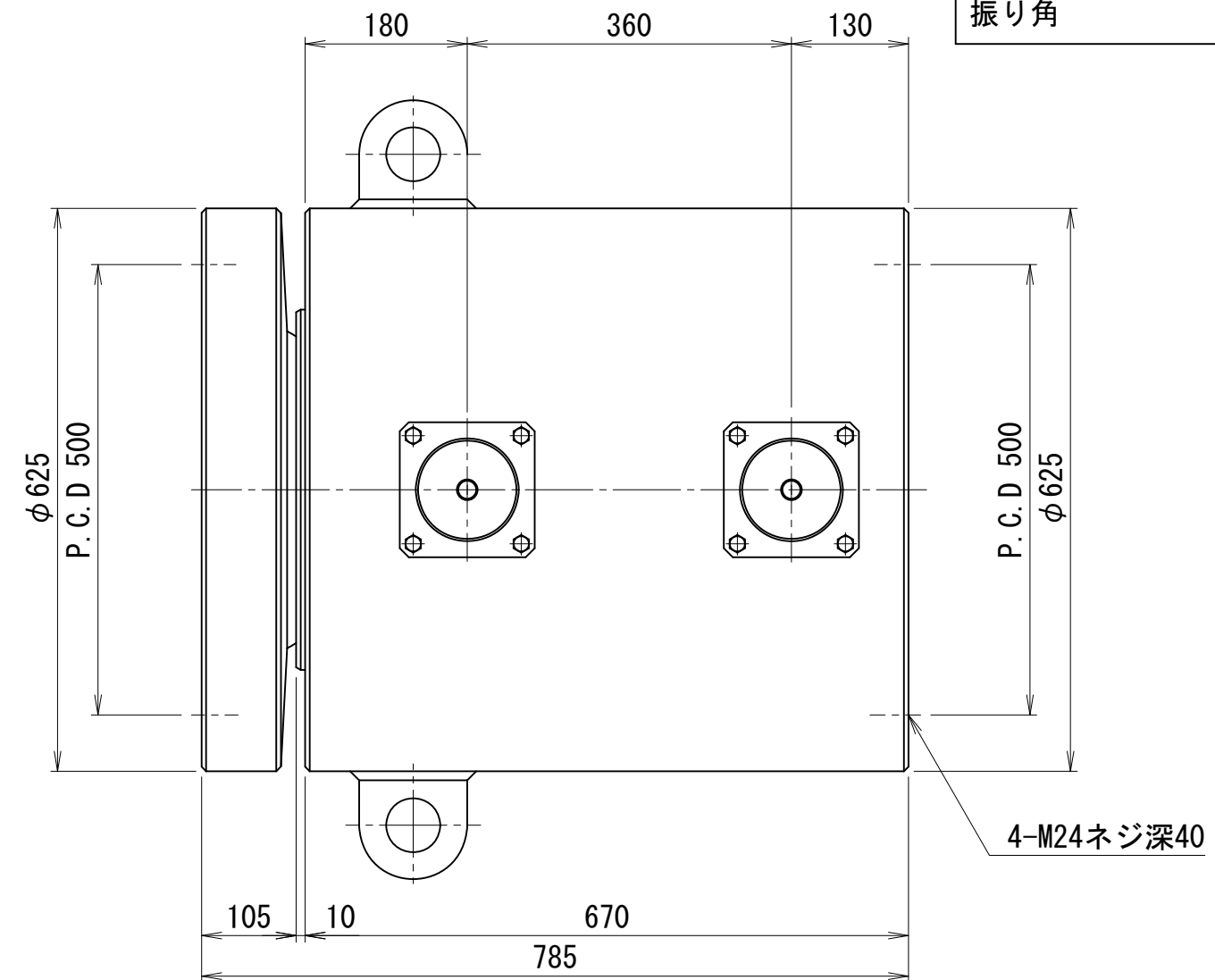
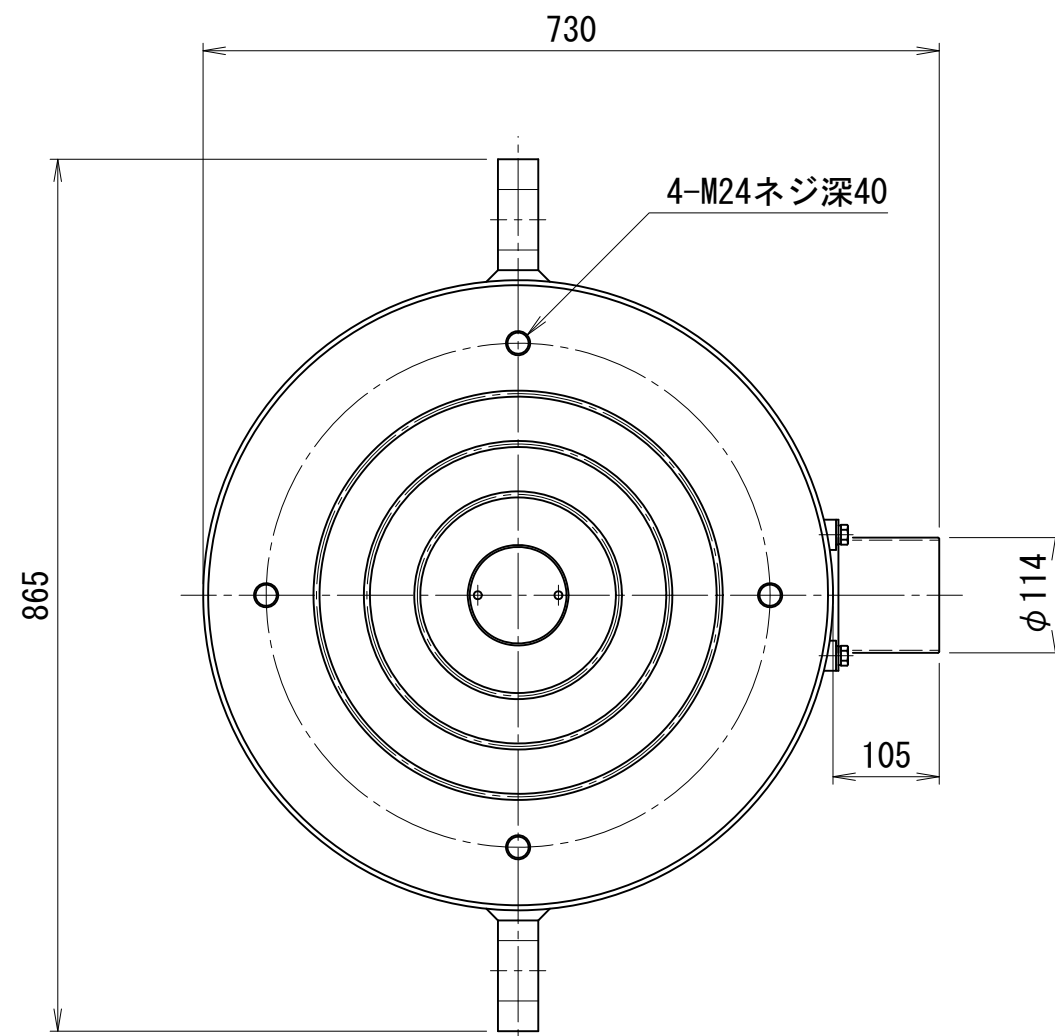

OTV-120025-U