

1200kN200ストロークCH型油圧ジャッキ用ラムチェア

仕様	
重量	約45 kg

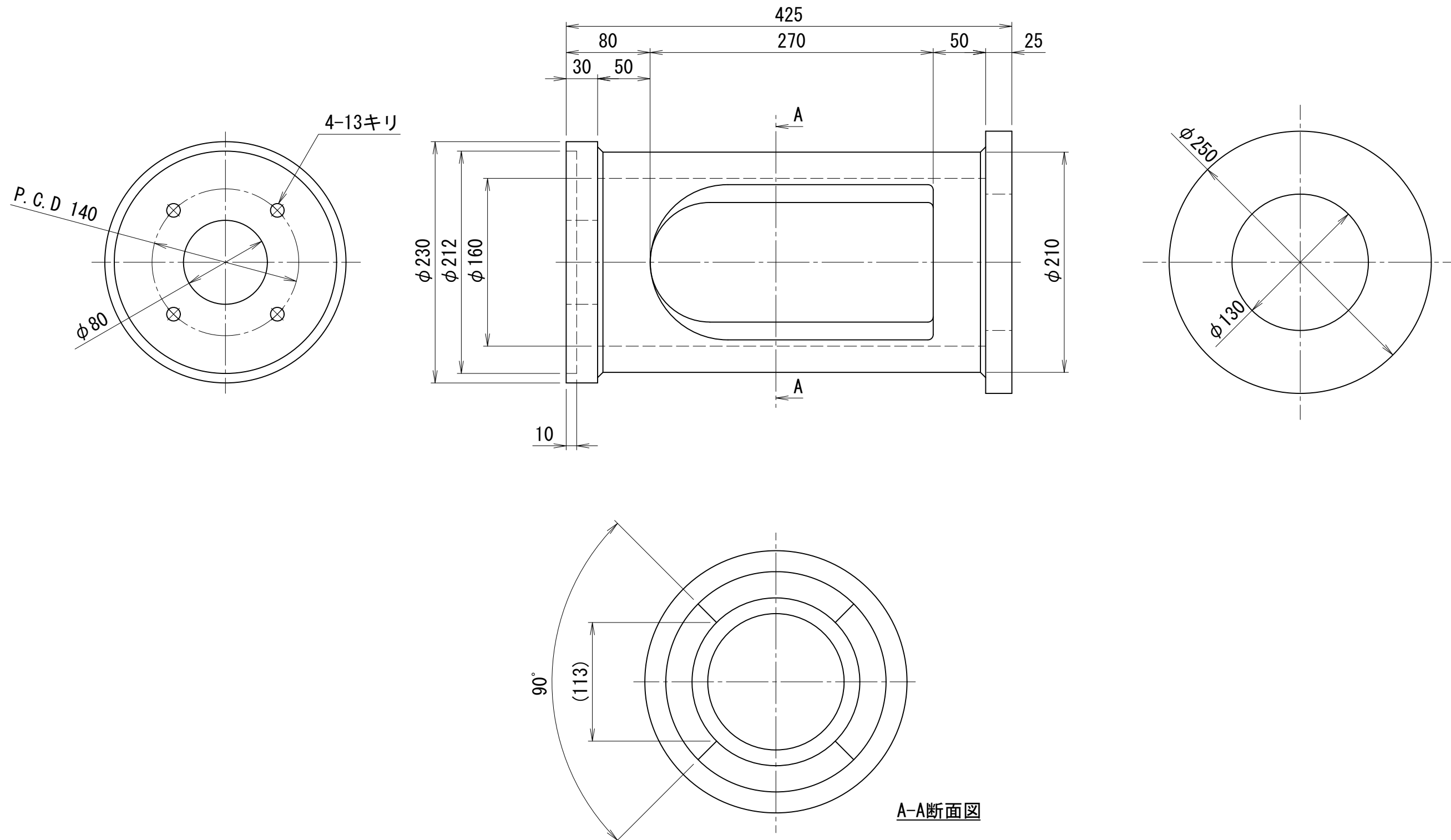

CHS-12020