

手動油圧ポンプ（複動型）

仕 様			
最高使用圧力	高圧	70	MPa
	低圧	6	MPa
吐出量	高圧	2.8	mL
	低圧	18.2	mL
型式	高圧自動切換		
貯油量	2	L	
重量	約22	kg	

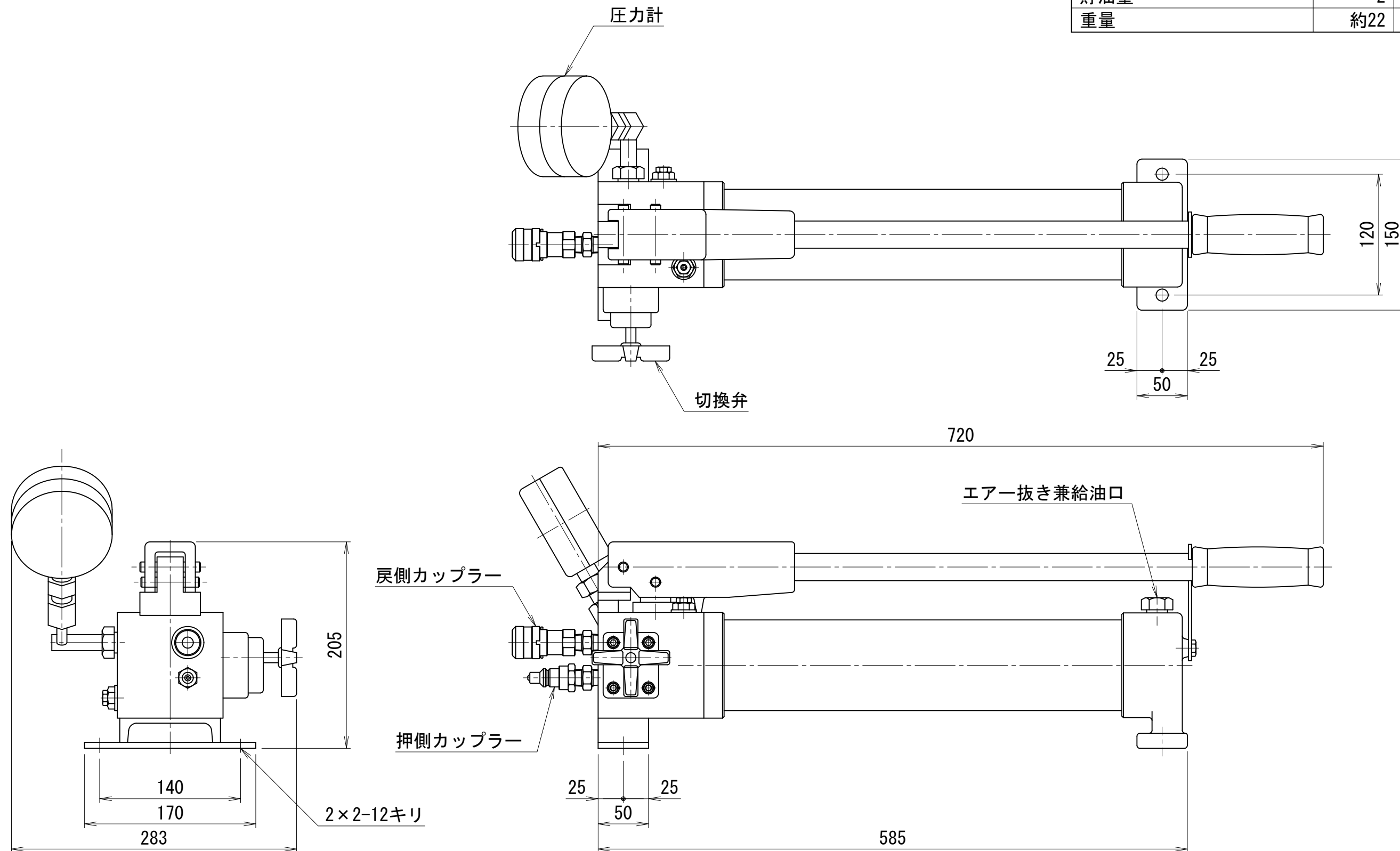

OHP-2W