

750kN110ストローク油圧ジャッキ ユニバーサルヘッド付き

仕 様		
能力	750	kN
ストローク	110	mm
最低機械高	260	mm
シリンダー外径	155	mm
ヘッド径	140	mm
ピストン径	125	mm
受圧面積	122.7	cm ²
最高使用圧力	61.1	MPa
所要油量	1.3	L
重量	約37	kg
ユニバーサル 振り角	±3	°
	±5	%

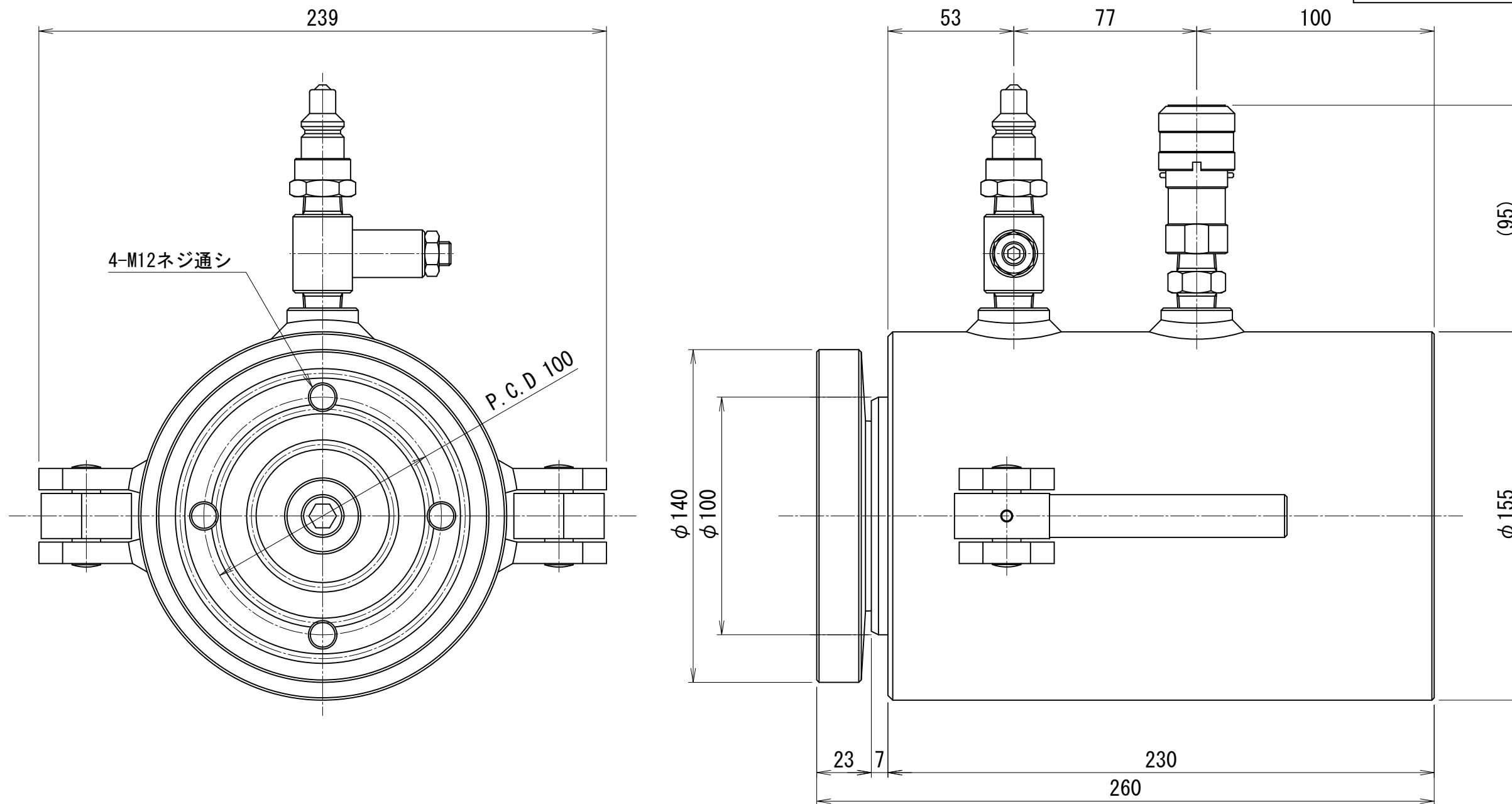

OTV-7511-U