

1000kN300ストローク油圧ジャッキ

| 仕 様 | | |
|---------|-------|-----------------|
| 能力 | 1000 | kN |
| ストローク | 300 | mm |
| 最低機械高 | 555 | mm |
| シリンダー外径 | 205 | mm |
| ヘッド径 | 190 | mm |
| ピストン径 | 160 | mm |
| 受圧面積 | 201.1 | cm ² |
| 最高使用圧力 | 49.7 | MPa |
| 所要油量 | 6.0 | L |
| 重量 | 約114 | kg |

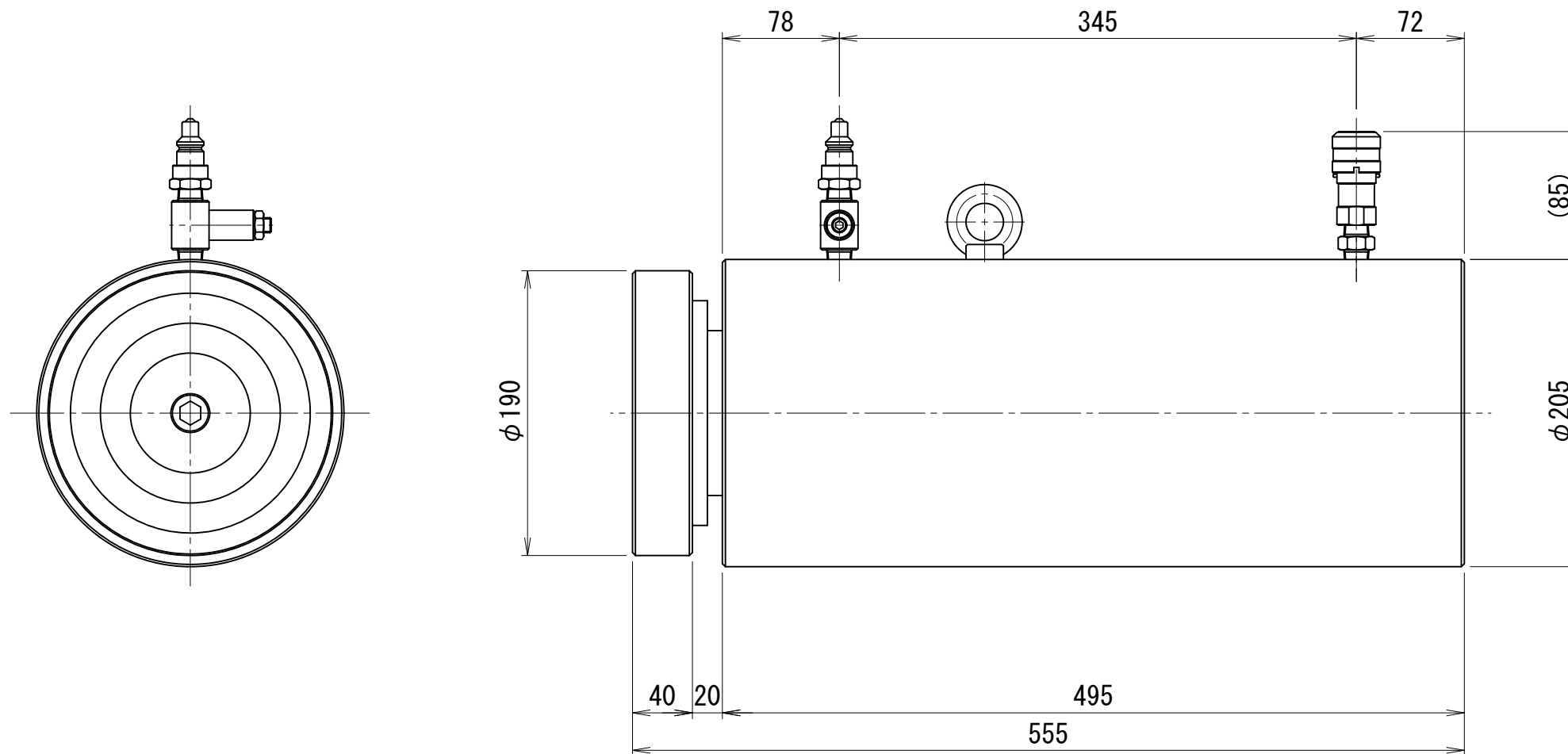

OTV-10030