

200kN75ストロークCH型油圧ジャッキ

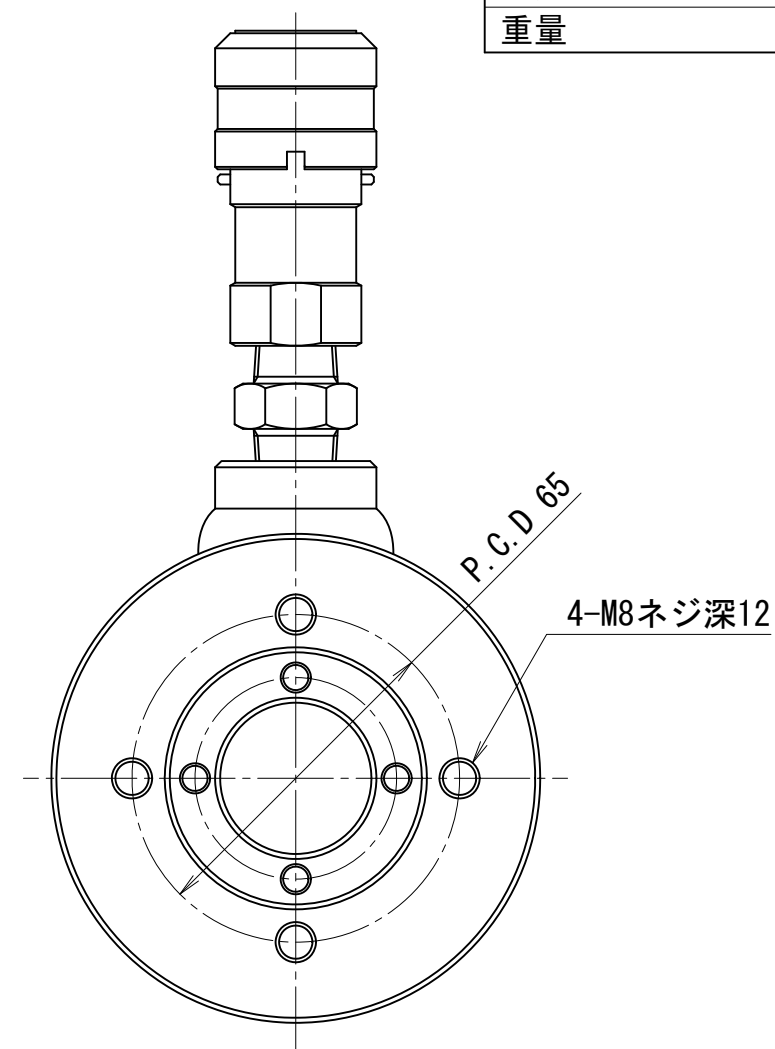
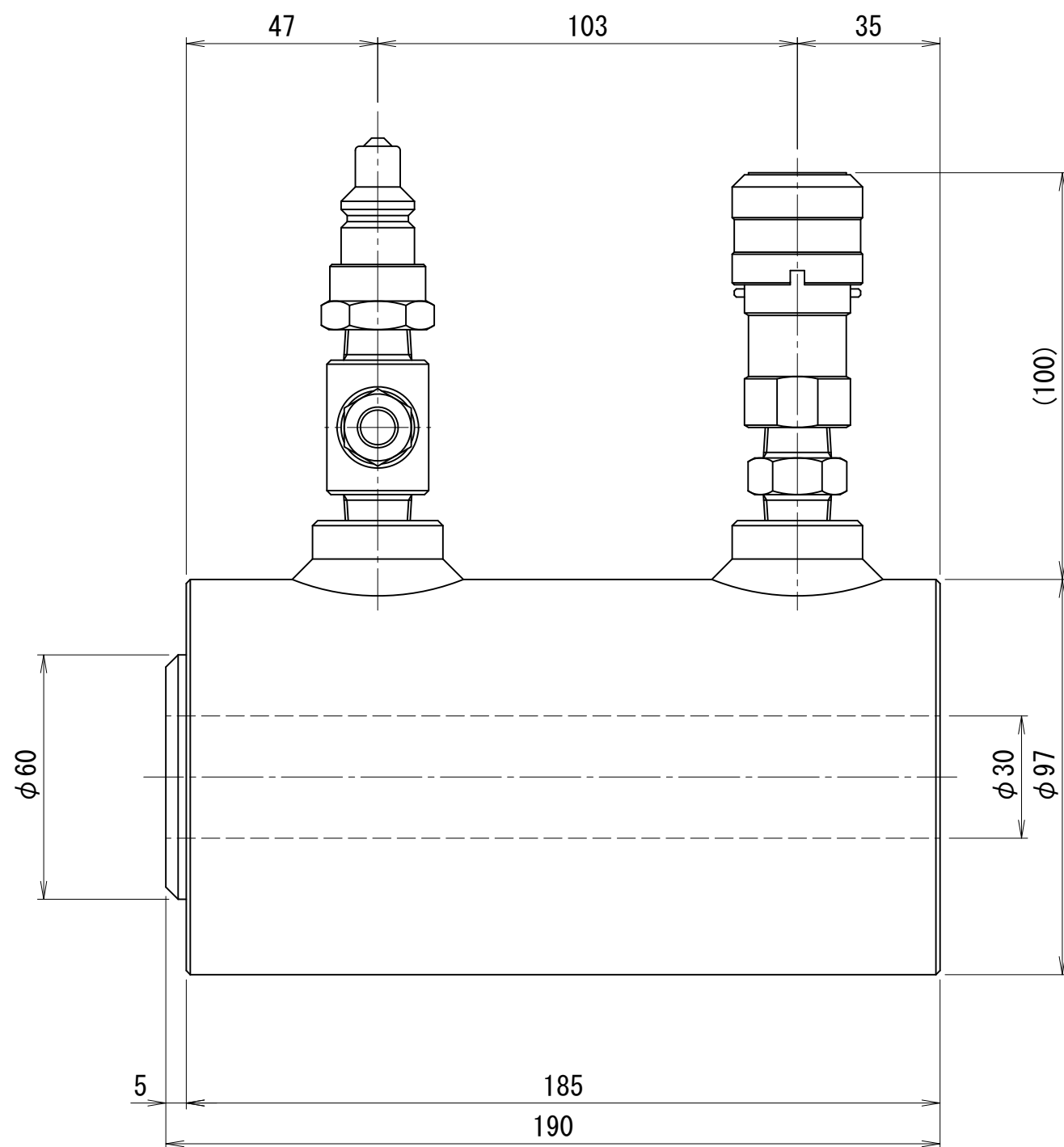

仕 様		
能力	200	kN
ストローク	75	mm
最低機械高	190	mm
シリンダー外径	97	mm
ホール径	30	mm
ヘッド径	60	mm
受圧面積	30.7	cm ²
最高使用圧力	65.2	MPa
所要油量	0.23	L
重量	約9.5	kg

CHV-207.5-30D