

500kN200ストロークCH型油圧ジャッキ

仕 様		
能力	500	kN
ストローク	200	mm
最低機械高	350	mm
シリンダー外径	155	mm
ホール径	50	mm
ヘッド径	95	mm
受圧面積	77.8	cm ²
最高使用圧力	64.2	MPa
所要油量	1.6	L
重量	約40	kg

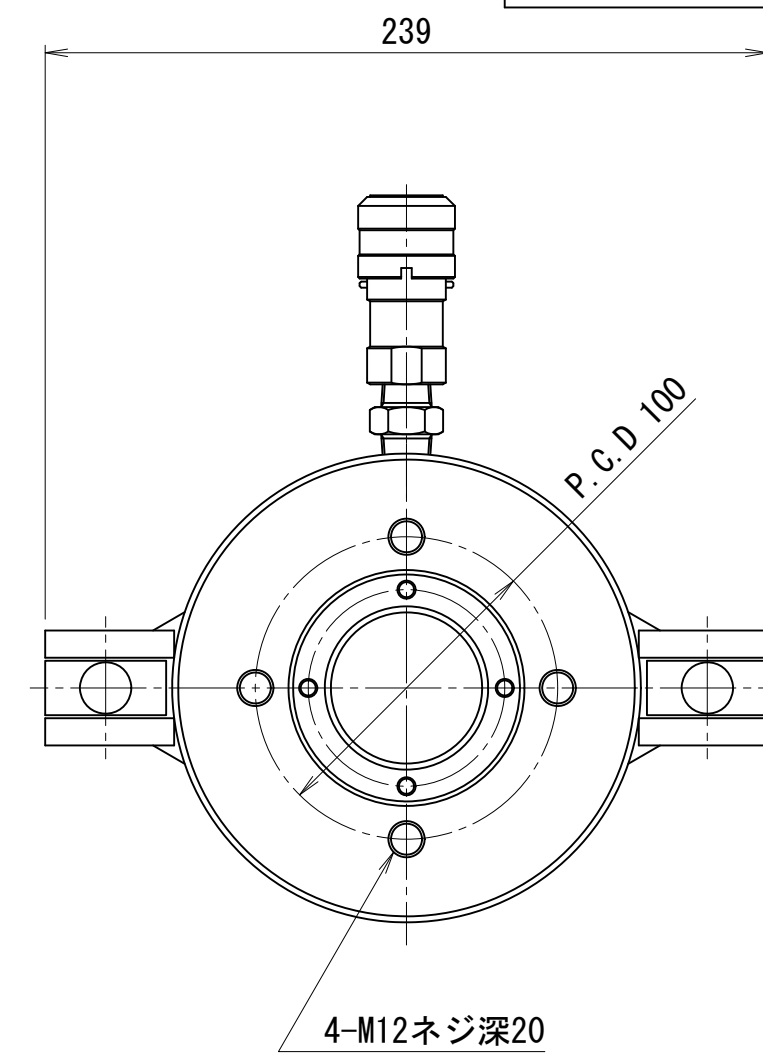
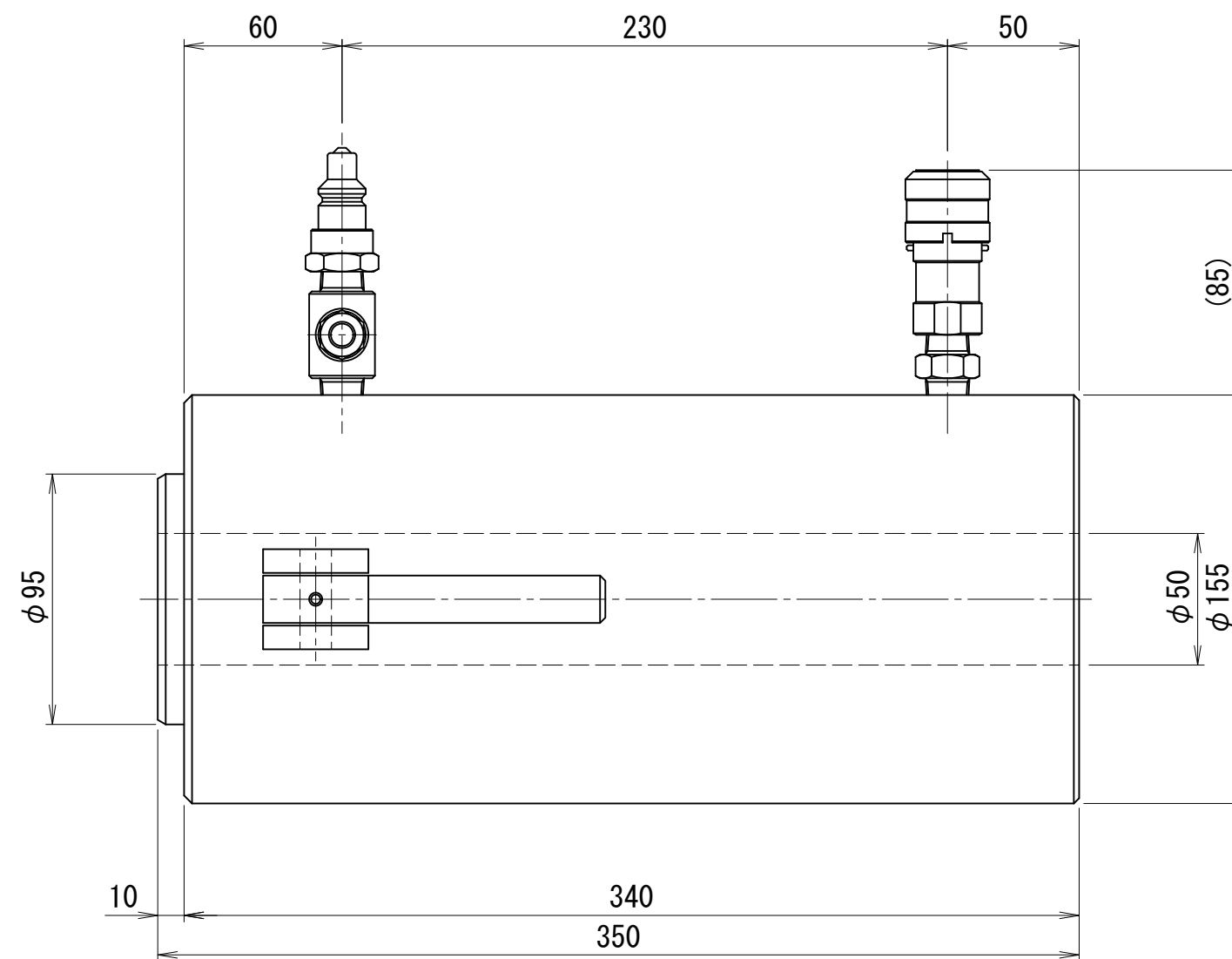

CHV-5020-50D