

500kN300ストロークCH型油圧ジャッキ

仕 様		
能力	500	kN
ストローク	300	mm
最低機械高	450	mm
シリンダー外径	155	mm
ホール径	50	mm
ヘッド径	95	mm
受圧面積	77.8	cm ²
最高使用圧力	64.2	MPa
所要油量	2.3	L
重量	約49	kg

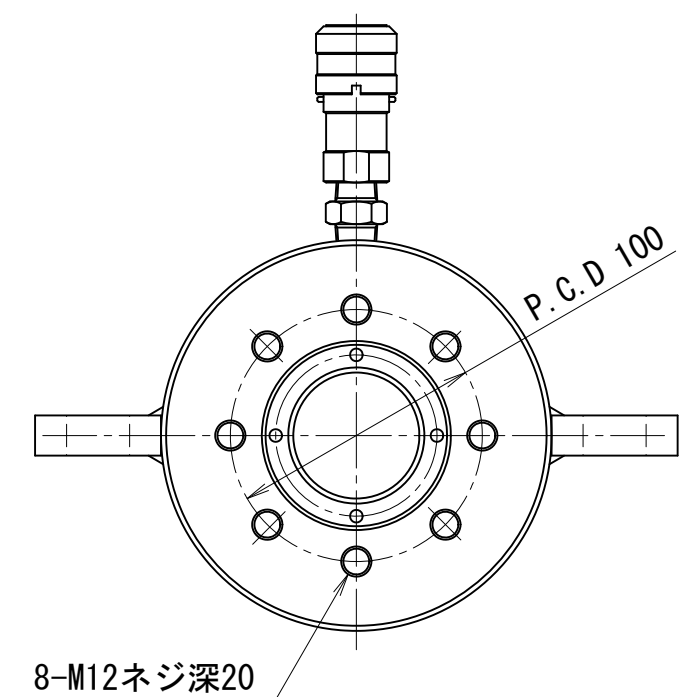
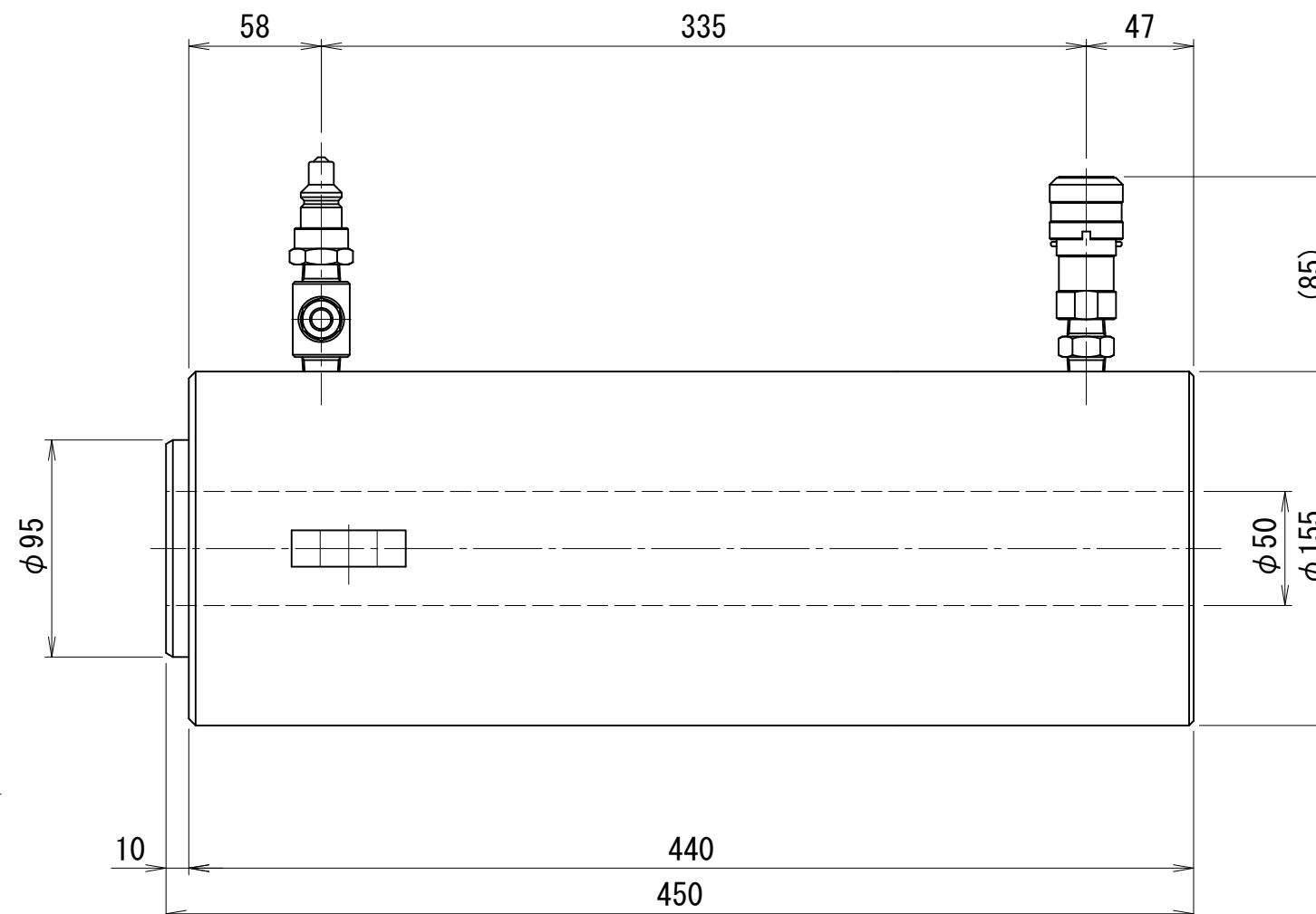
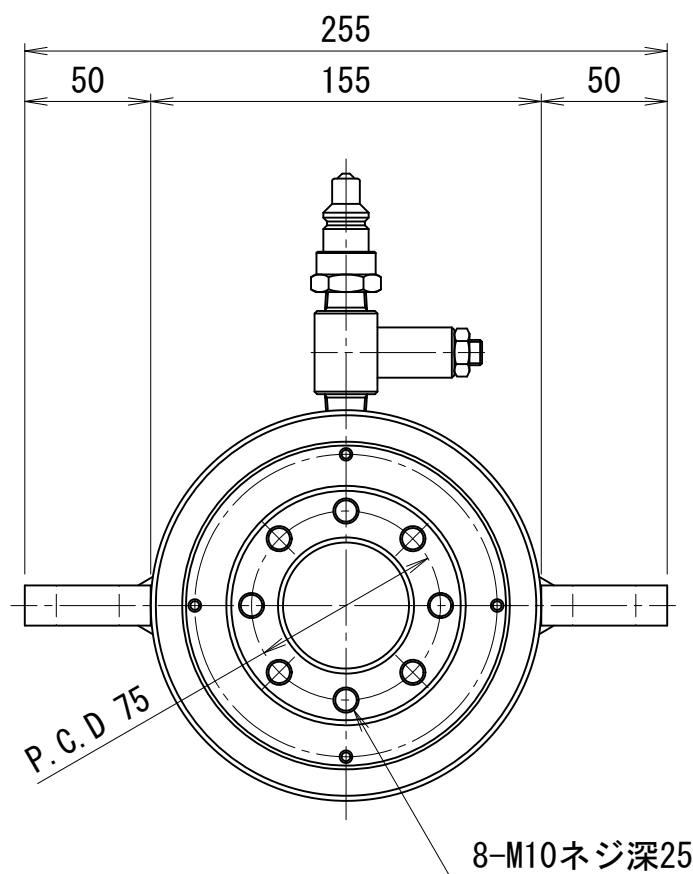

CHV-5030-50D