

700kN50ストロークCH型油圧ジャッキ

仕 様		
能力	700	kN
ストローク	50	mm
最低機械高	195	mm
シリンダー外径	165	mm
ホール径	52	mm
ヘッド径	110	mm
受圧面積	104.7	cm ²
最高使用圧力	66.9	MPa
所要油量	0.52	L
重量	約30	kg

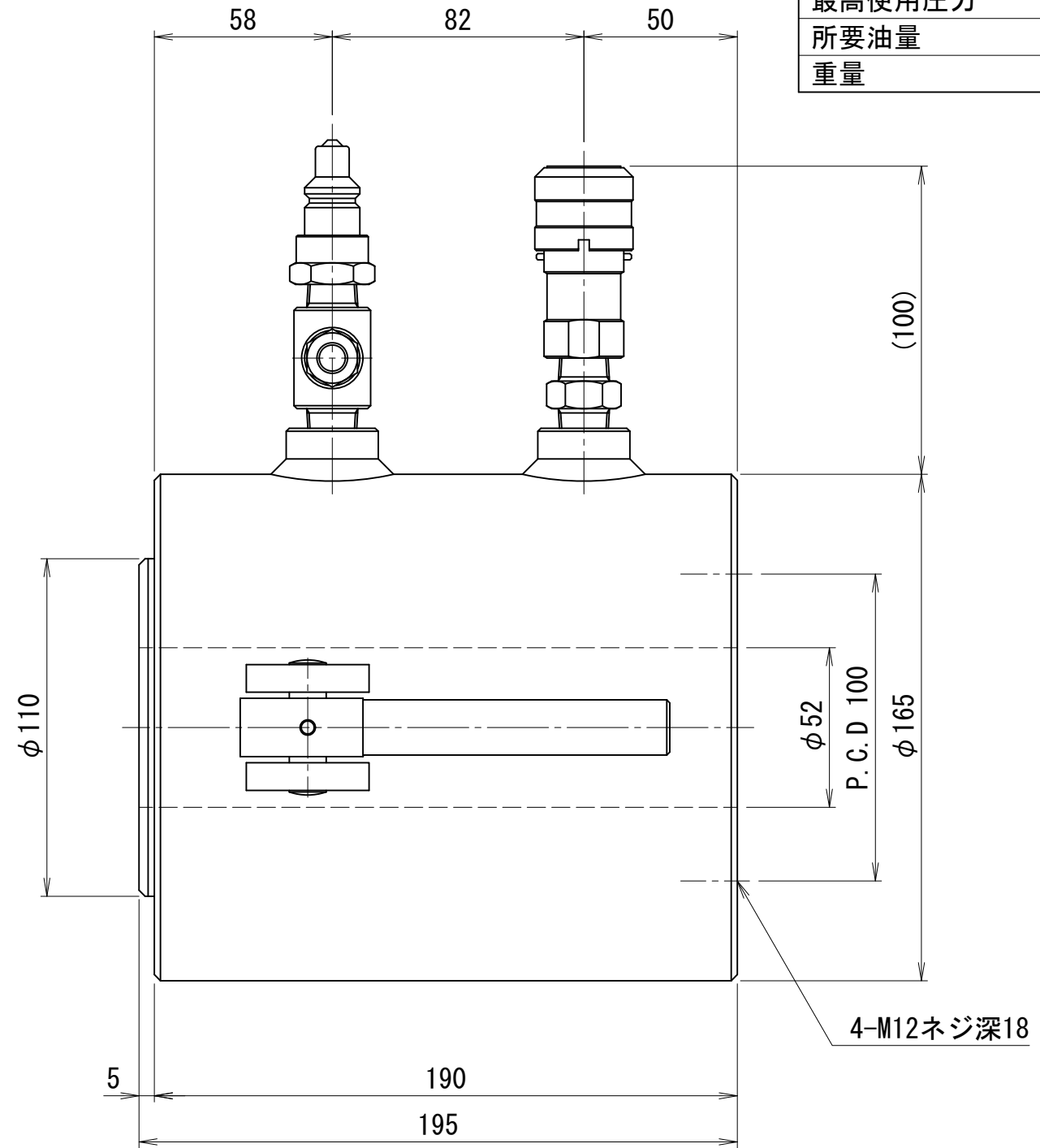
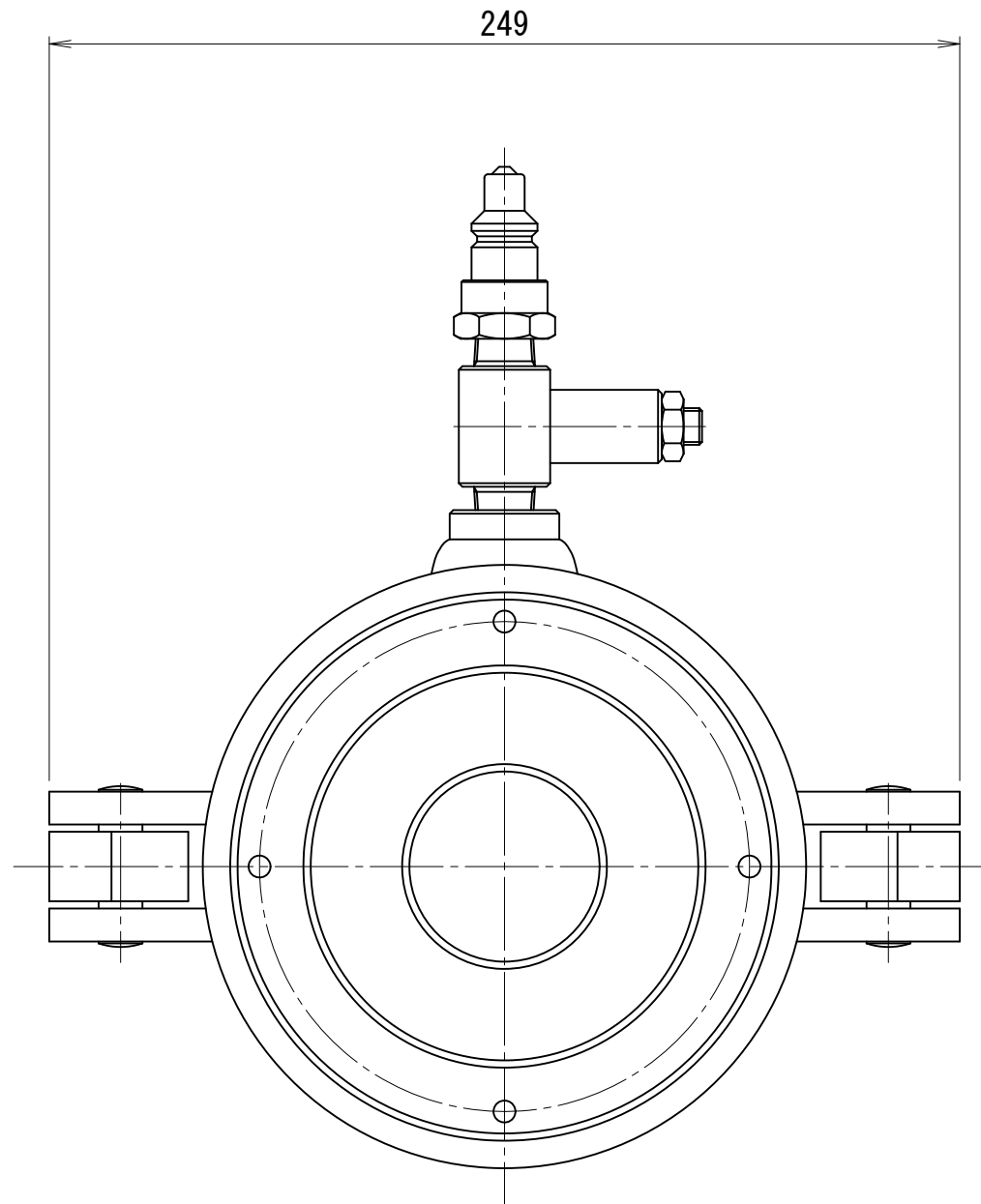

CHV-705-52D