

700kN75ストロークCH型油圧ジャッキ

仕様		
能力	700	kN
ストローク	75	mm
最低機械高	215	mm
シリンダー外径	175	mm
ホール径	62	mm
ヘッド径	110	mm
受圧面積	109.7	cm ²
最高使用圧力	63.8	MPa
所要油量	0.82	L
重量	約32	kg

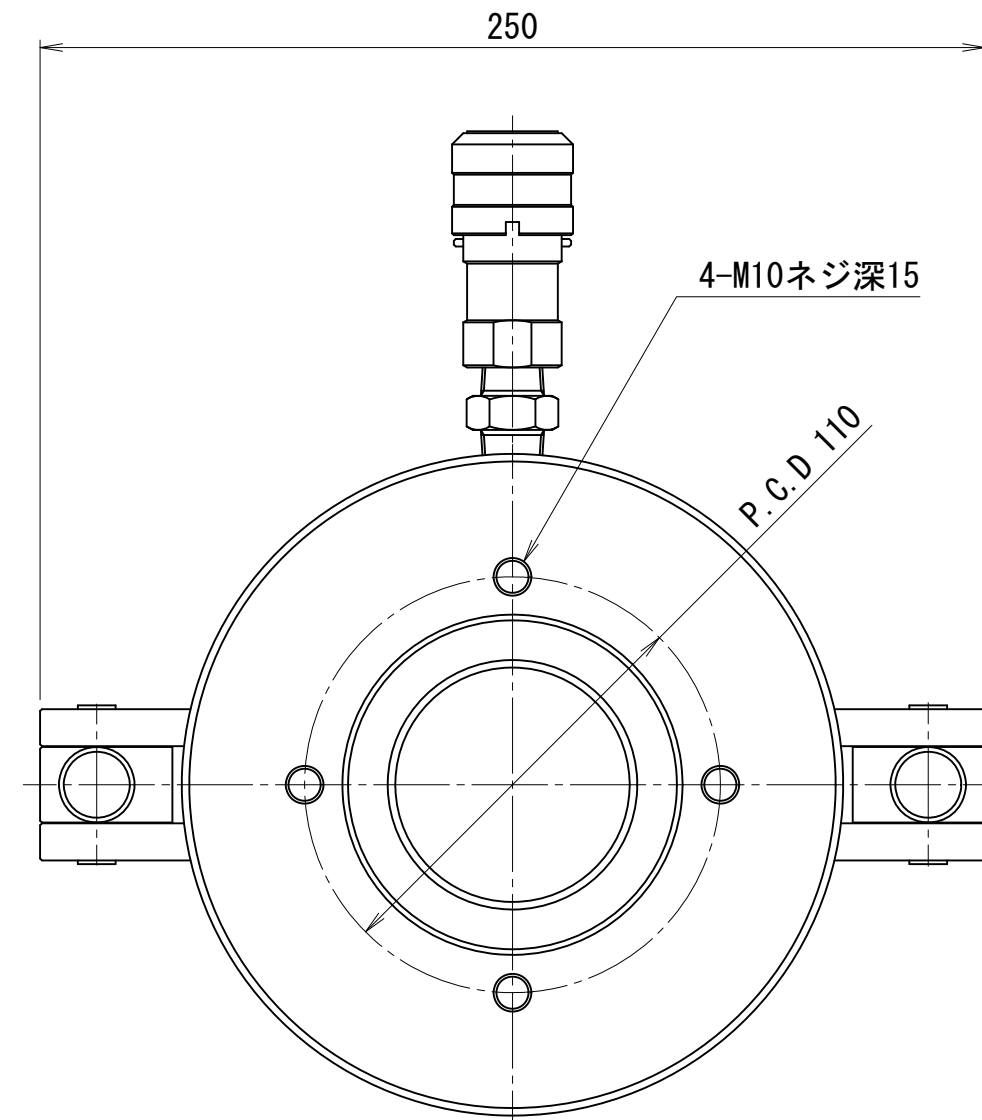
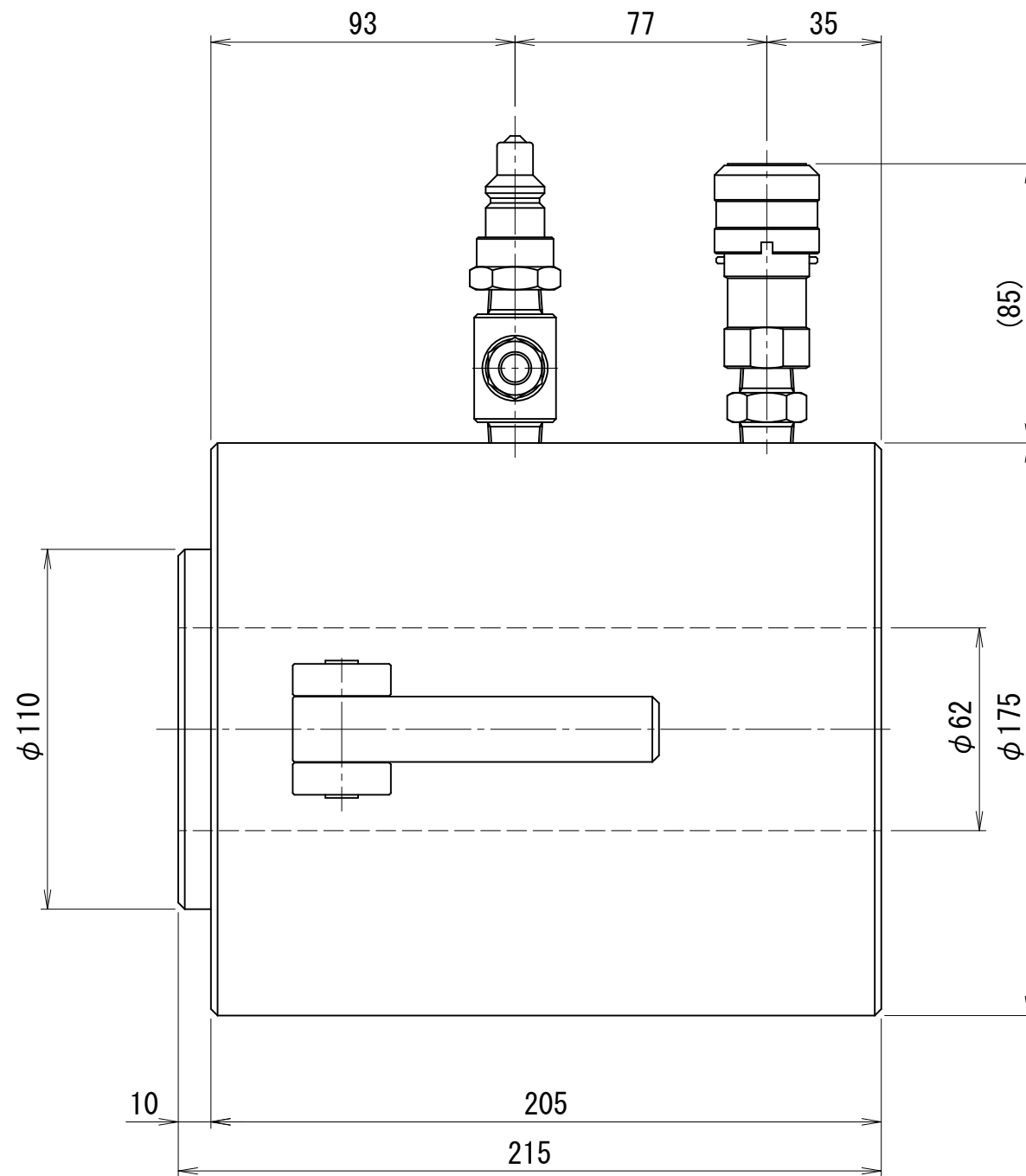

CHV-707.5-62D