

1200kN50ストロークCH型油圧ジャッキ

仕様		
能力	1200	kN
ストローク	50	mm
最低機械高	208	mm
シリンダー外径	210	mm
ホール径	66	mm
ヘッド径	120	mm
受圧面積	176.7	cm ²
最高使用圧力	67.9	MPa
所要油量	0.88	L
重量	約45	kg

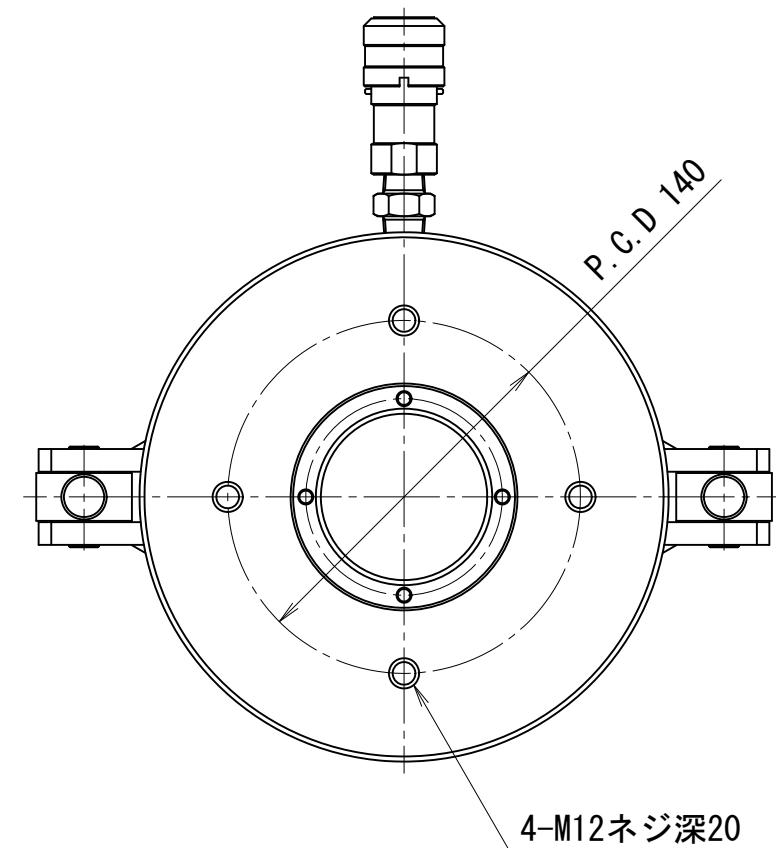
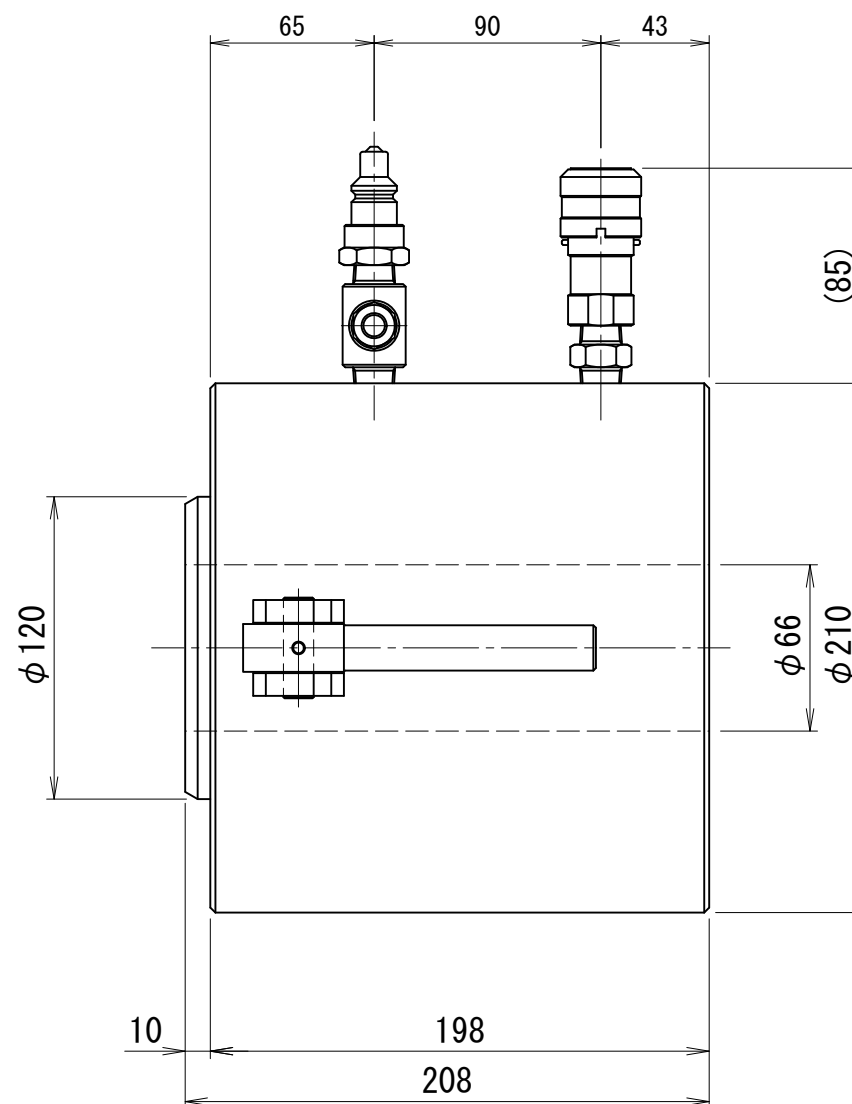
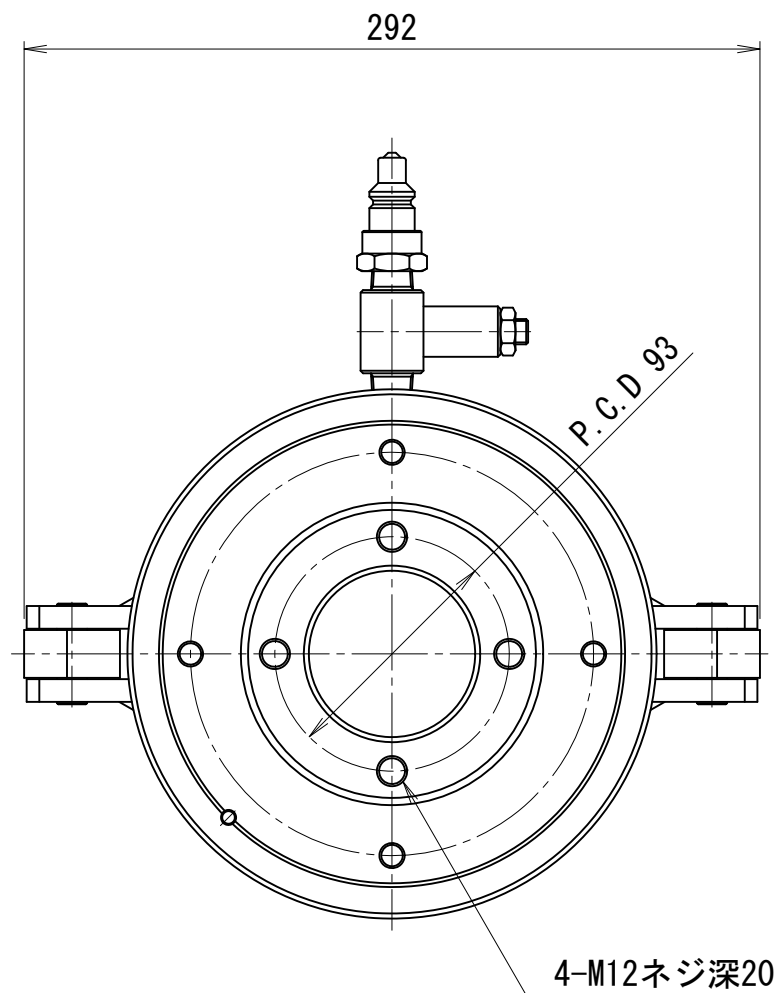

CHV-1205-66D