

1500kN100ストロークCH型油圧ジャッキ

仕様		
能力	1500	kN
ストローク	100	mm
最低機械高	305	mm
シリンダー外径	280	mm
ホール径	95	mm
ヘッド径	200	mm
受圧面積	247.4	cm <sup>2</sup>
最高使用圧力	60.6	MPa
所要油量	2.5	L
重量	約120	kg

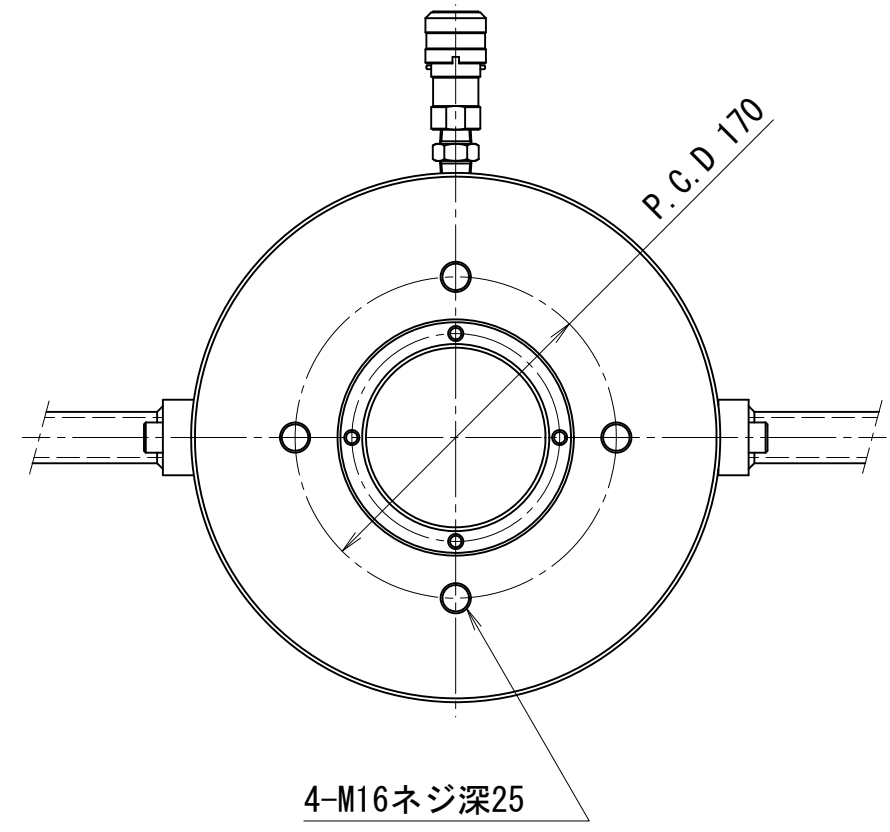
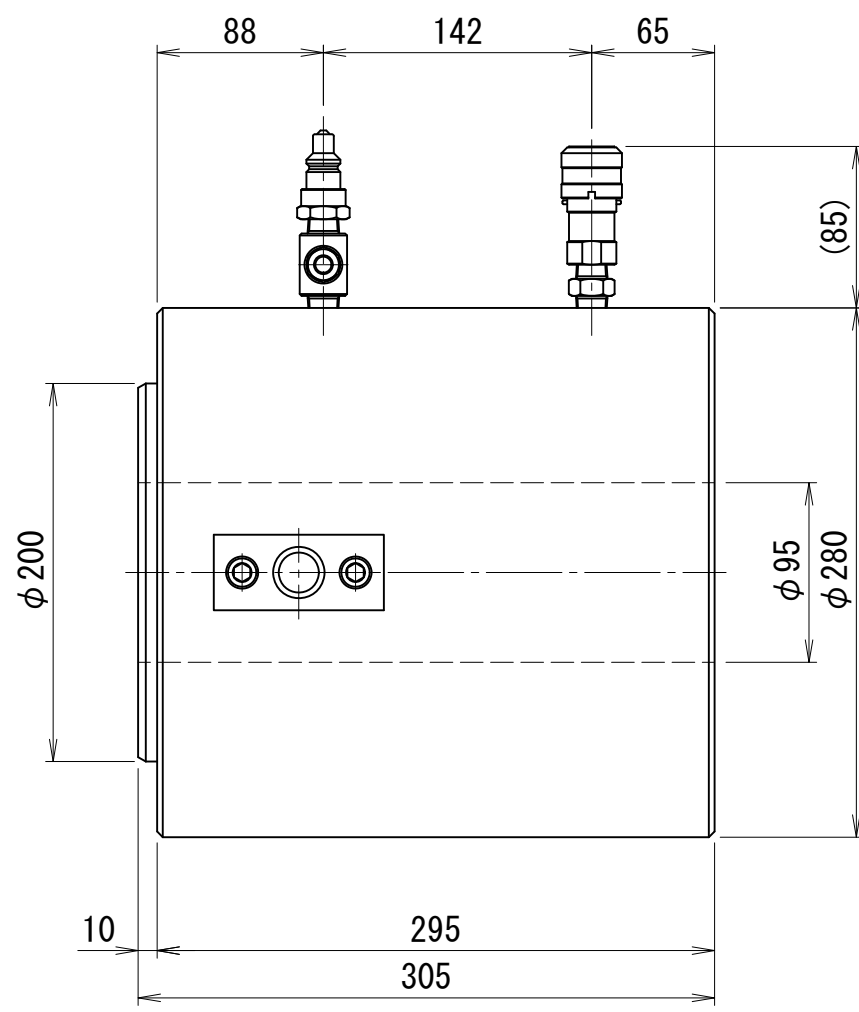
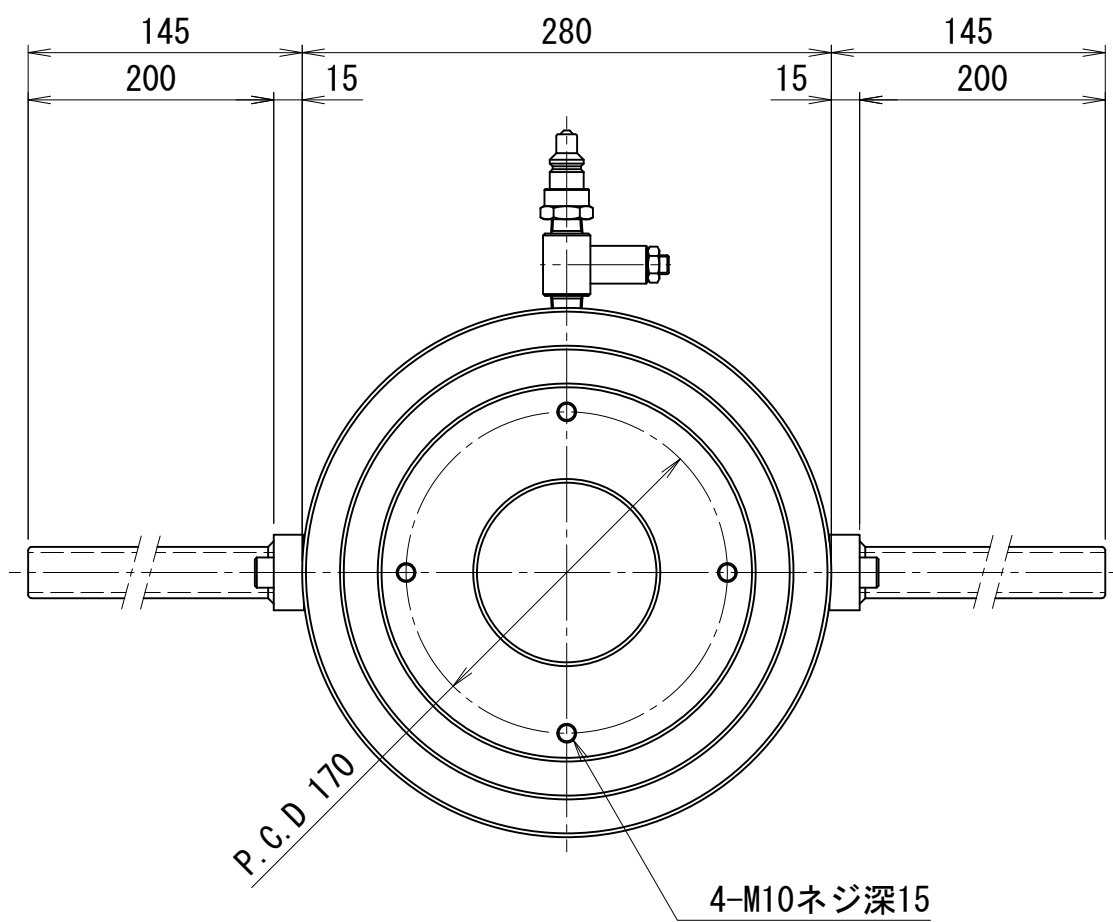

CHV-15010-95D