

1500kN200ストロークCH型油圧ジャッキ

仕 様		
能力	1500	kN
ストローク	200	mm
最低機械高	415	mm
シリンダー外径	245	mm
ホール径	80	mm
ヘッド径	150	mm
受圧面積	220.1	cm ²
最高使用圧力	68.1	MPa
所要油量	4.4	L
重量	約115	kg

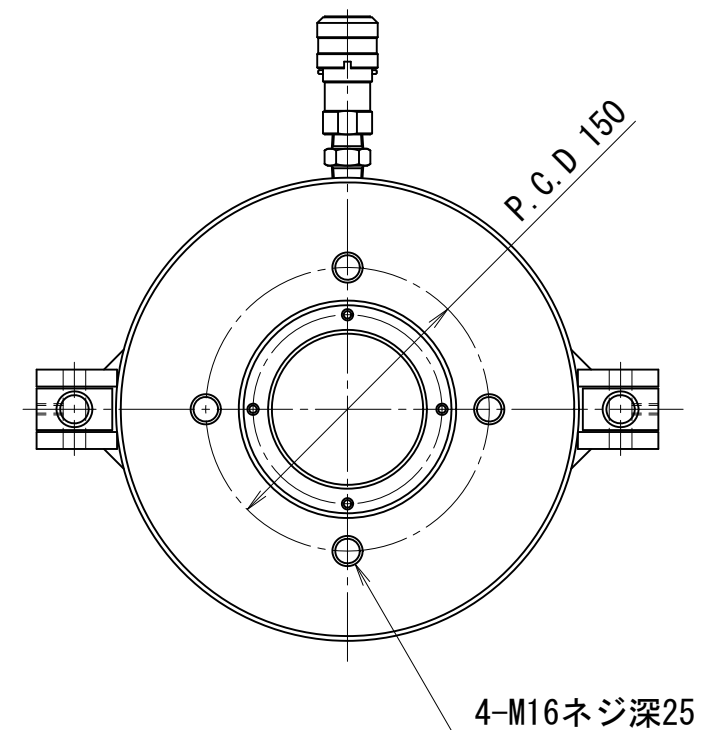
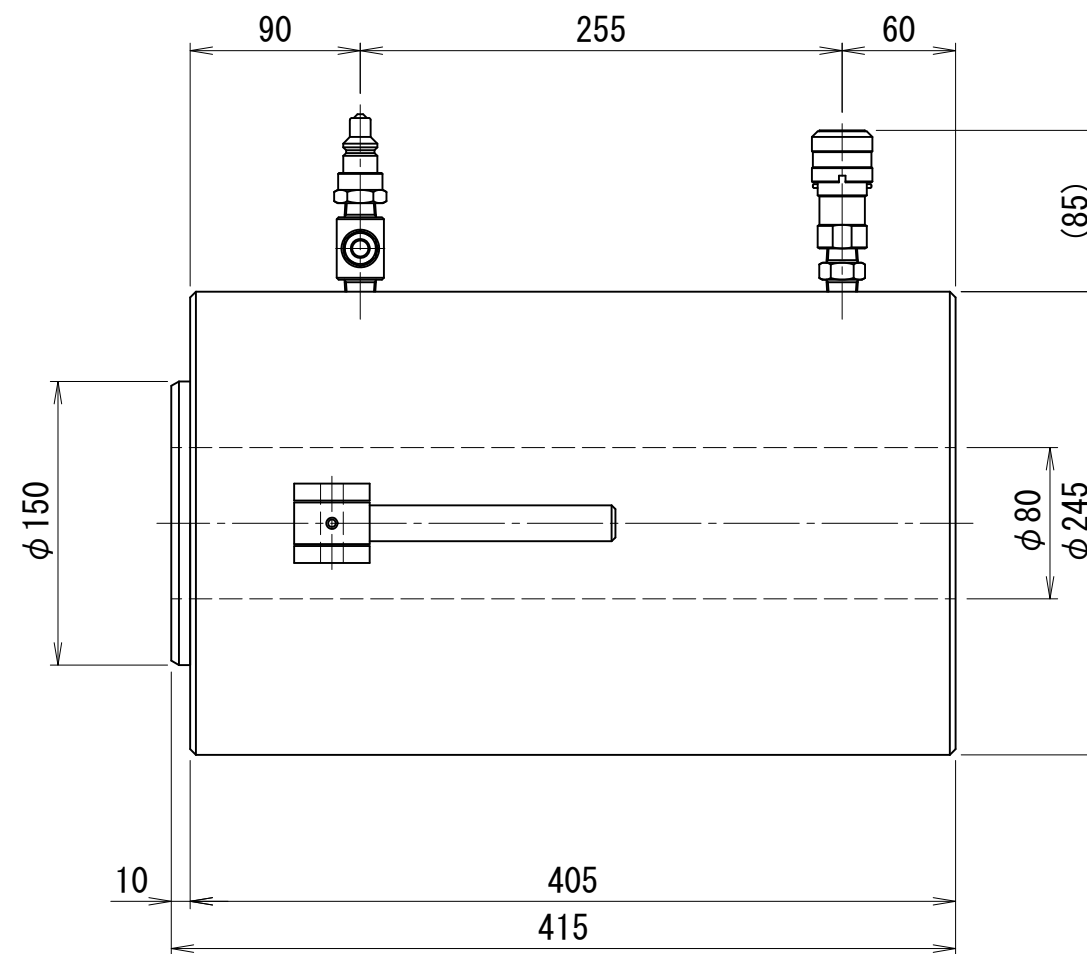
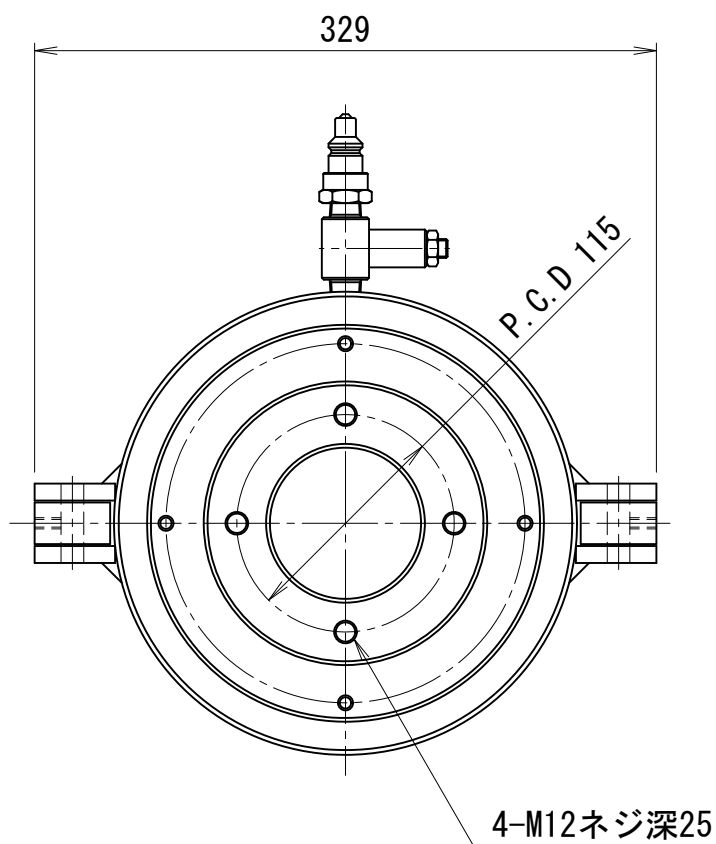

CHV-15020-80D