

500kN50ストロークCH型油圧ジャッキ用ラムチェア

仕様	
重量	約12 kg

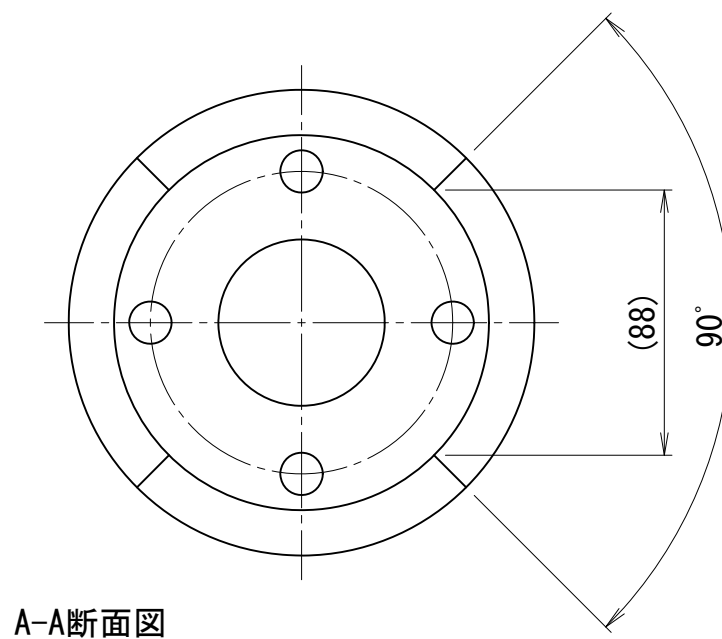
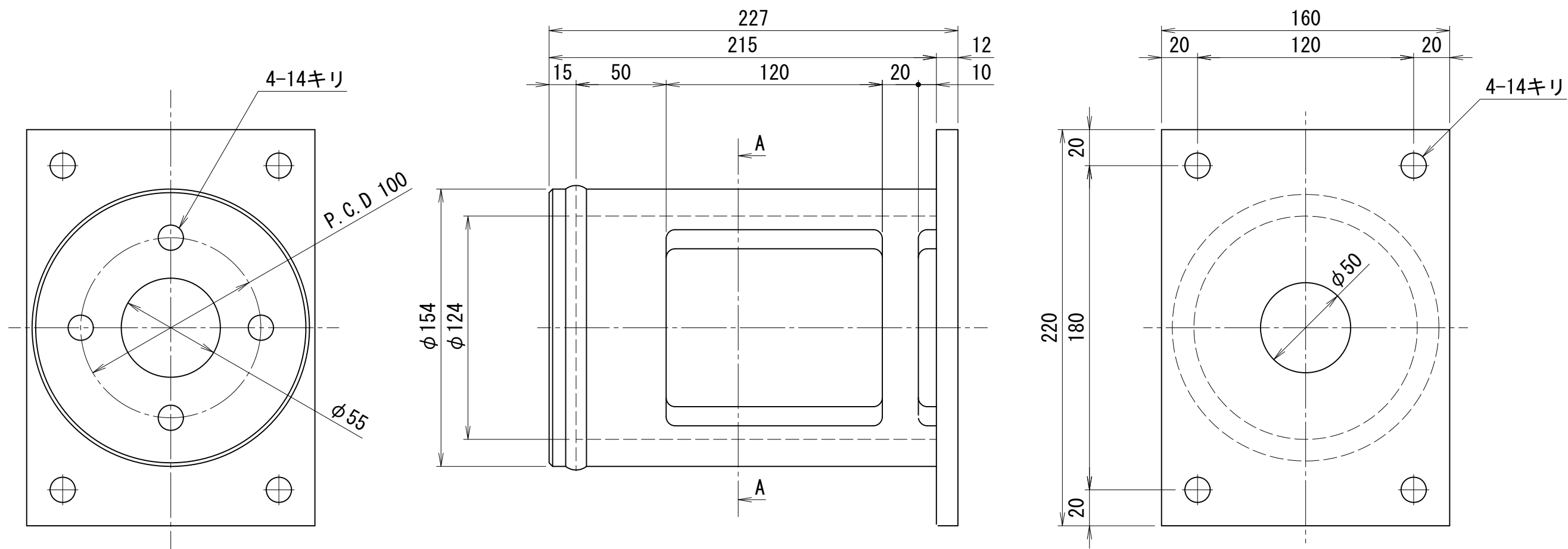

CHS-505