

300kN200ストローク試験用油圧ジャッキ

仕様		
能力	300	kN
ストローク	200	mm
最低機械高	435	mm
シリンダー外径	130	mm
ヘッド径	130	mm
ピストン径	80	mm
受圧面積	50.27	cm ²
最高使用圧力	59.7	MPa
所要油量	1.0	L
重量	約42	kg

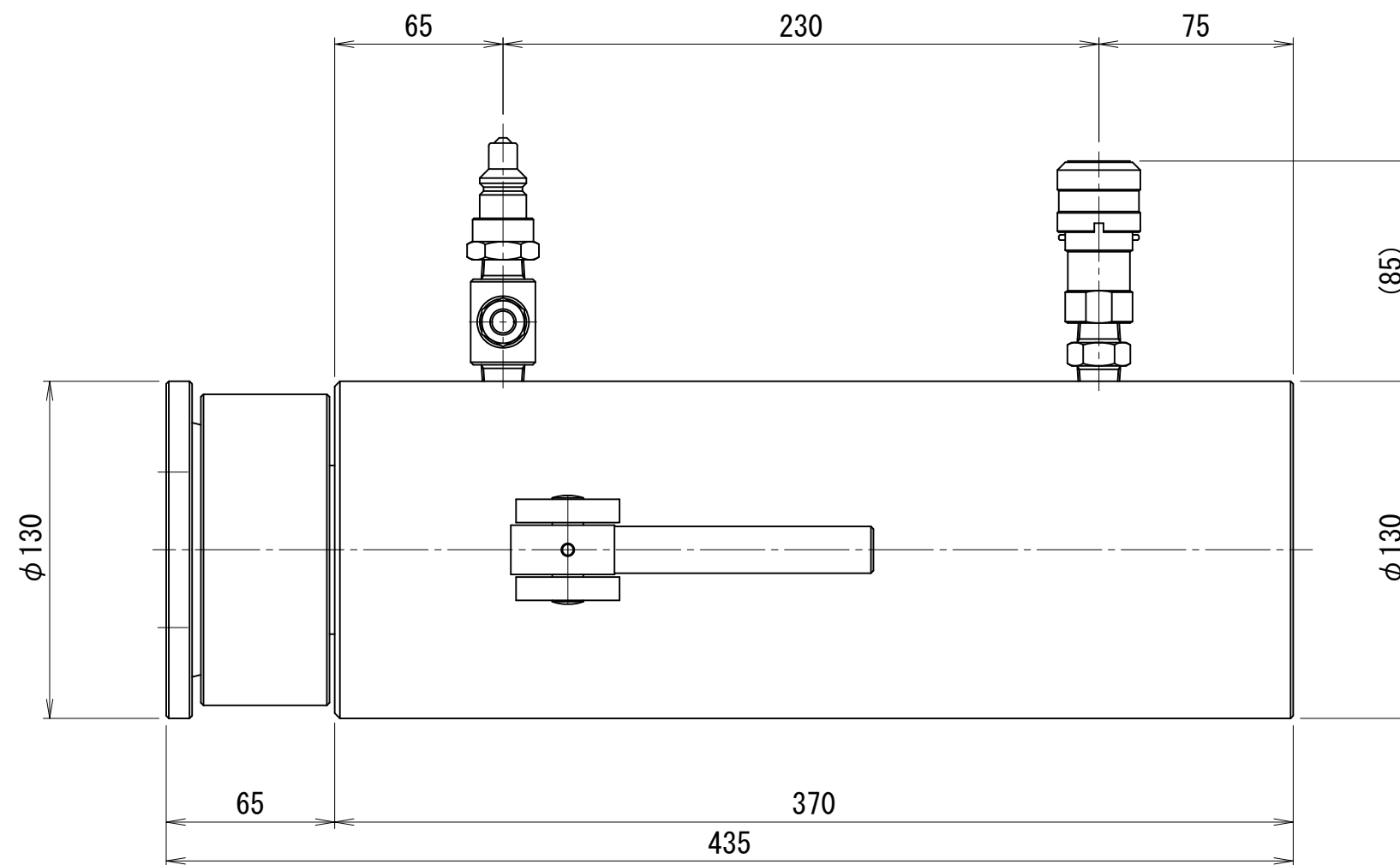
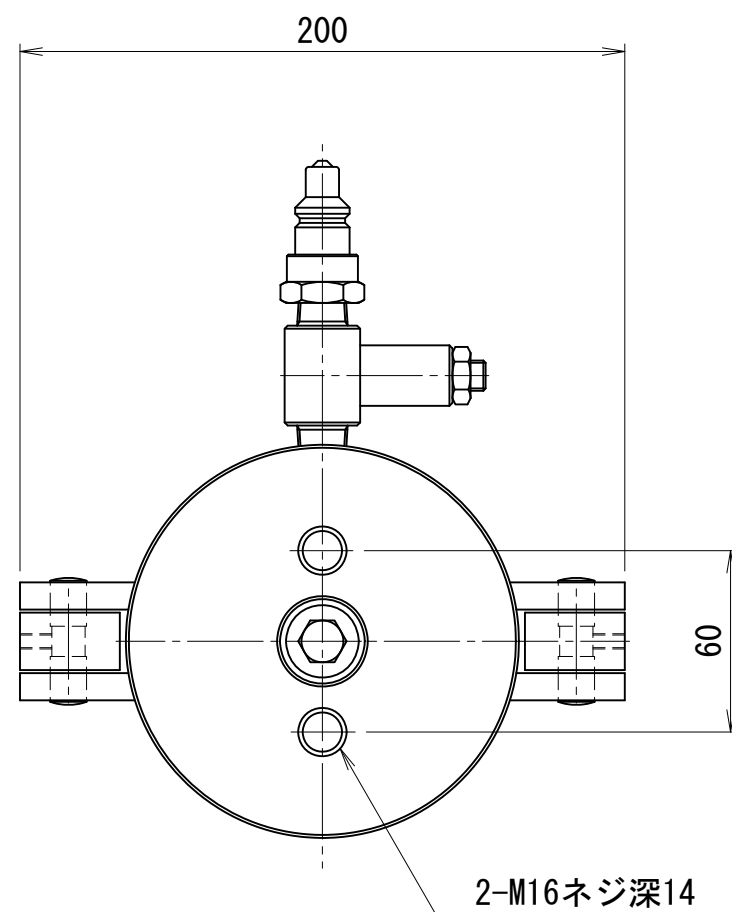

OTLJ-3020-C