

1000kN35ストローク補修用油圧ジャッキ可動プレート

1000kN35ストローク補修用油圧ジャッキユニバーサルプレート

Ra 25 (Ra 1.6 Ra 6.3)

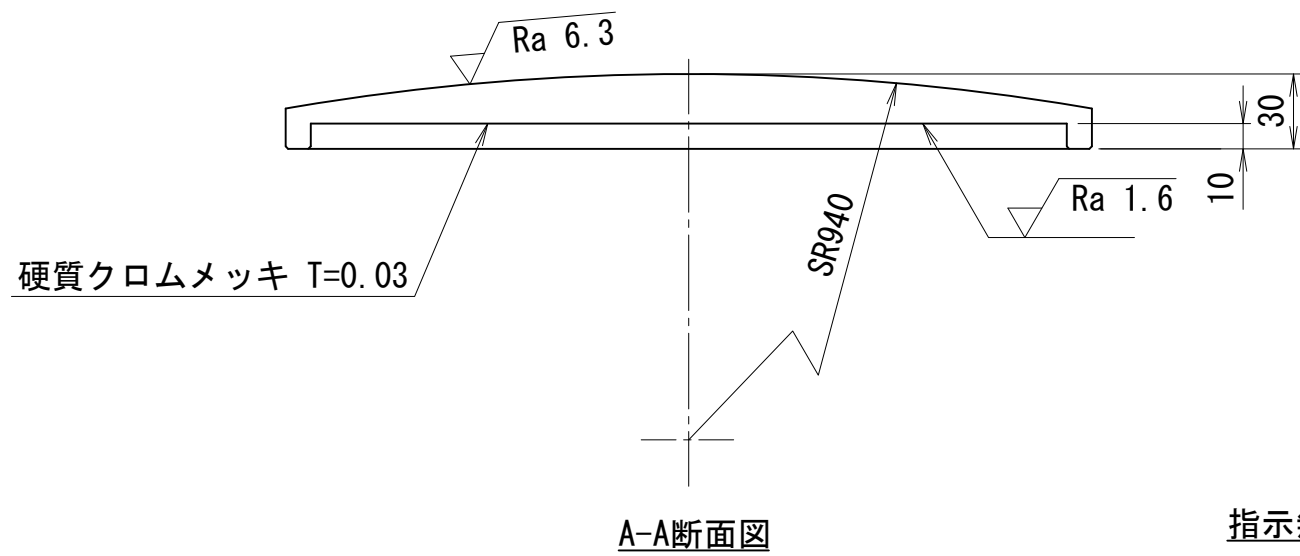
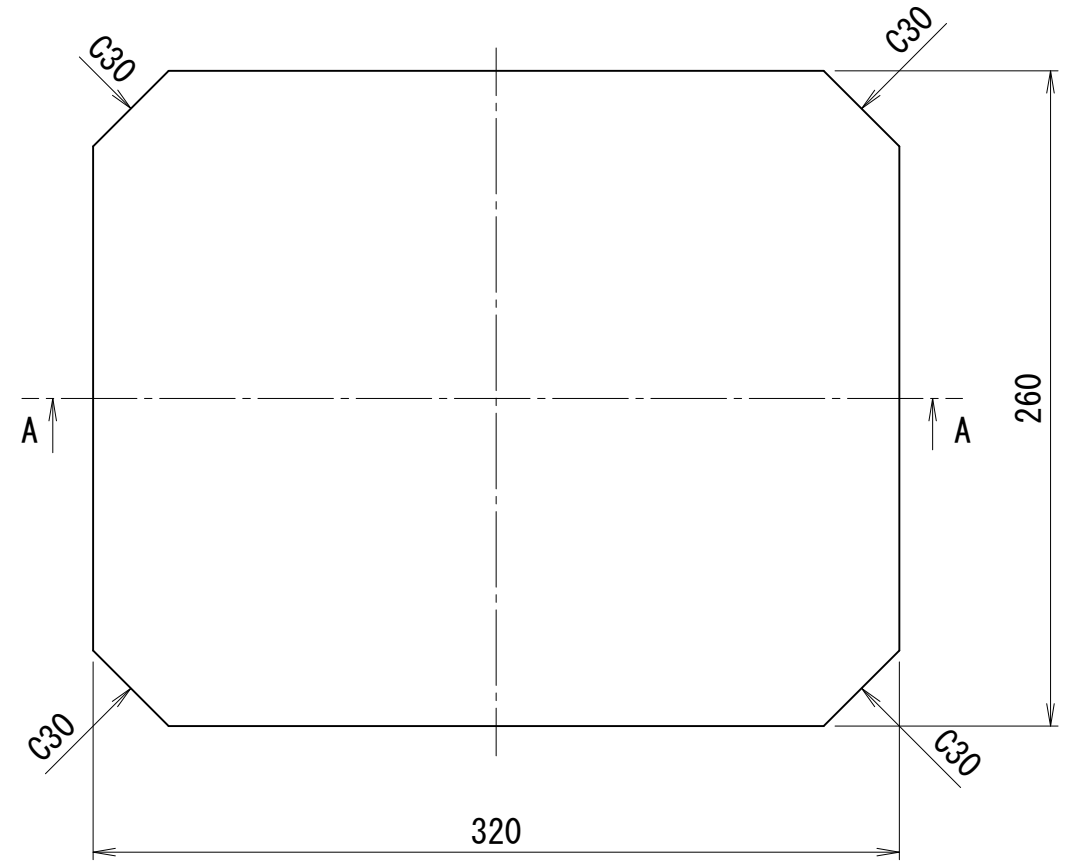
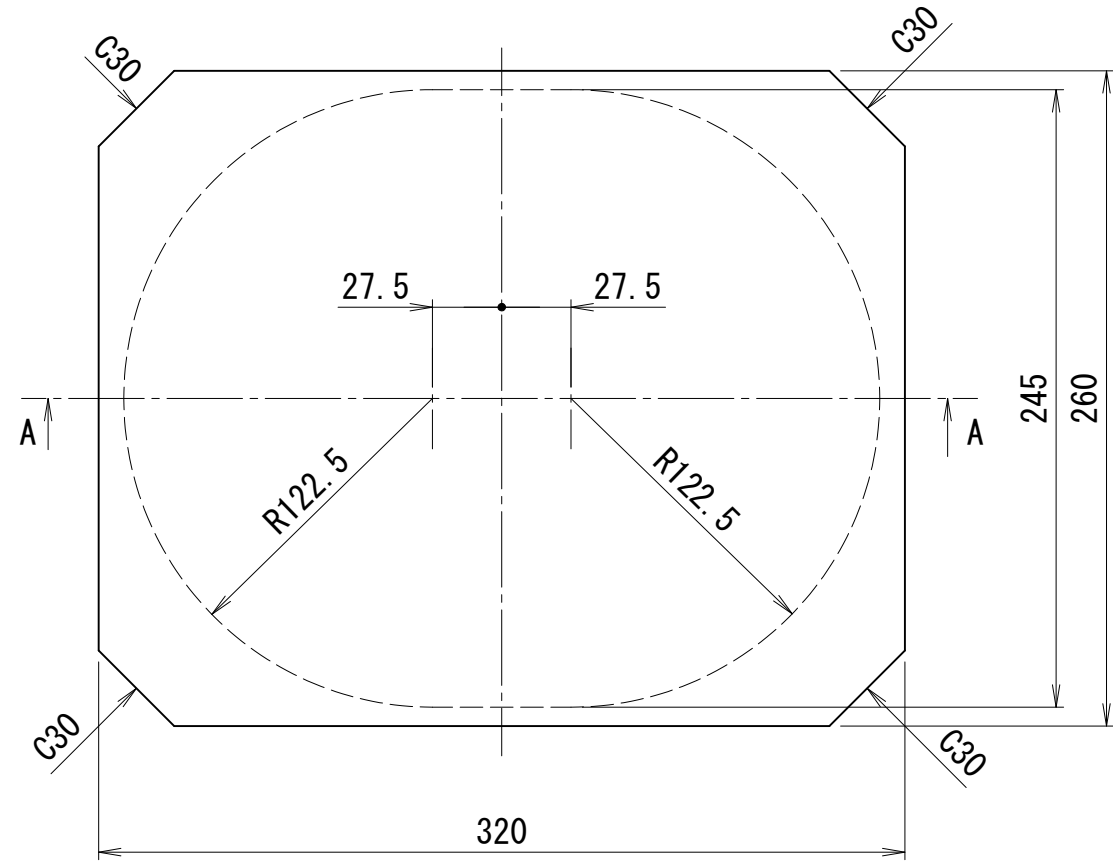

指示無き角隅はC1とする

