

3110kN220ストローク仮受け用油圧ジャッキ 球面回転ヘッド型

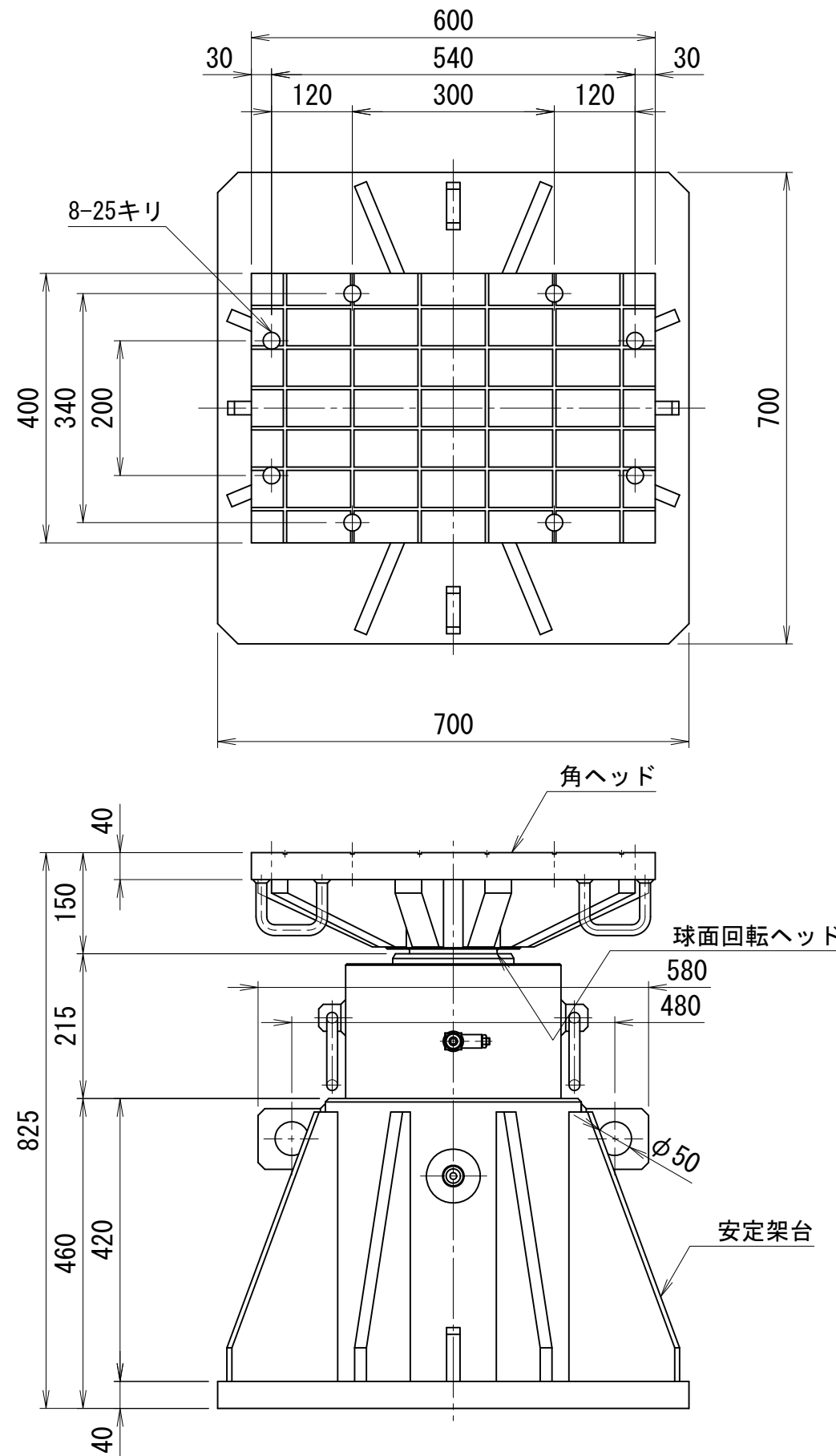

仕様	
能力	3110 kN
ストローク	220 mm
最低機械高	825 mm
シリンダー外径	320 mm
受圧面積	415.5 cm <sup>2</sup>
最高使用圧力	74.9 MPa
所要油量	9.1 L
重量	約850 kg
ユニバーサル振り角	±3 °
	±5 %

※) 球面回転ヘッドの為、無負荷ジャッキ作動時にヘッドが急に傾く場合があります。必要に応じて搭載物の転倒防止を行ってください。

