

## 2. 2kW 3連異荷重電動油圧ポンプユニット

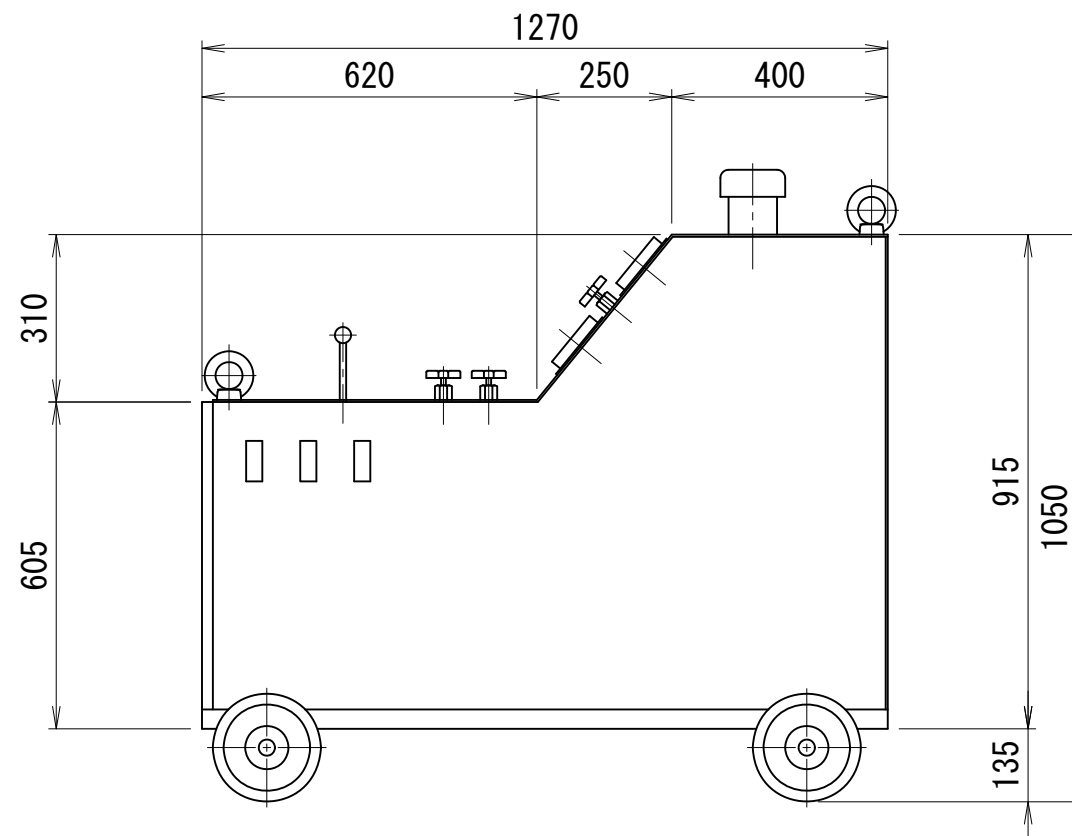
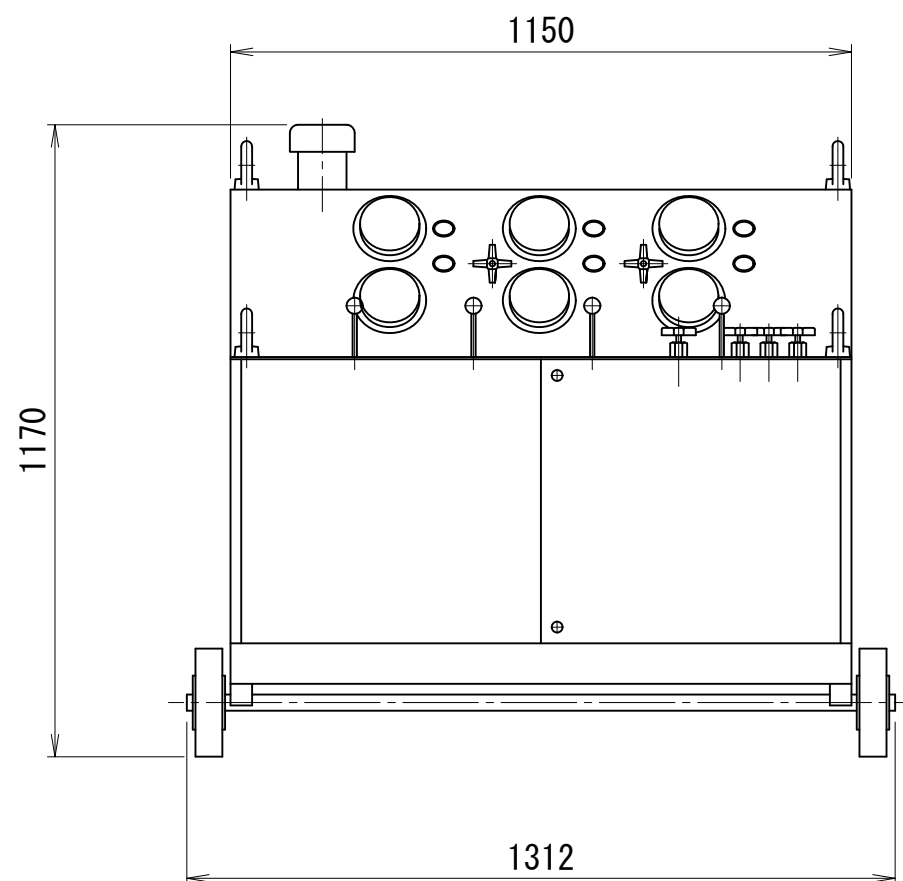
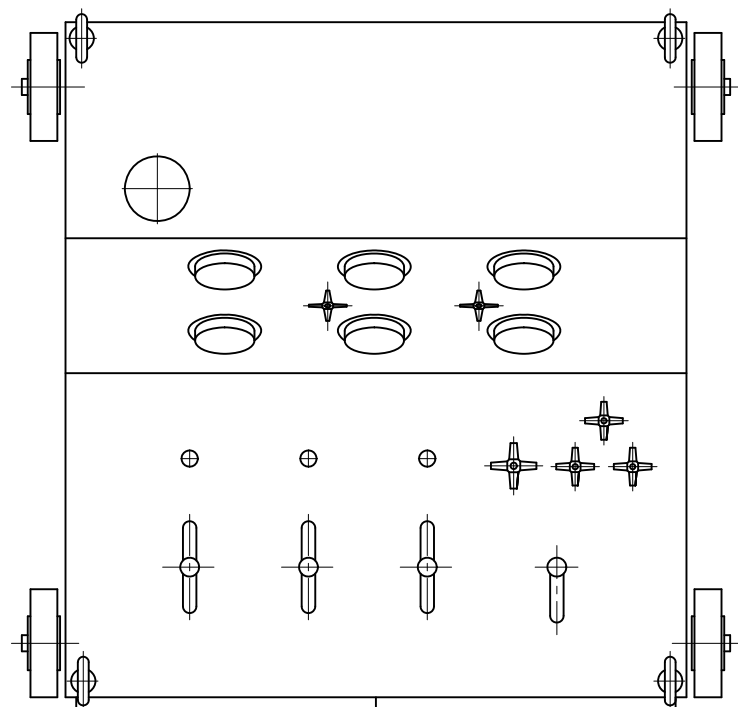

仕 様			
使用ポンプ	ER-5 3台		
電動機	2.2kW-4P 200V 3台		
周波数	50 (60)	Hz	
回転数	1450 (1740)	rpm	
最高使用圧力	高圧	70	MPa
	低圧	—	MPa
吐出量	高圧	2.0	L/min
	低圧	—	L/min
貯油量	200		L
重量	約760		kg

OTVP-5R3