

350kN50ストロークCH型油圧ジャッキ

仕 様		
能力	350	kN
ストローク	50	mm
最低機械高	149	mm
シリンダー外径	125	mm
ホール径	38	mm
ヘッド径	75	mm
受圧面積	51.3	cm ²
最高使用圧力	68.3	MPa
所要油量	0.26	L
重量	約12	kg

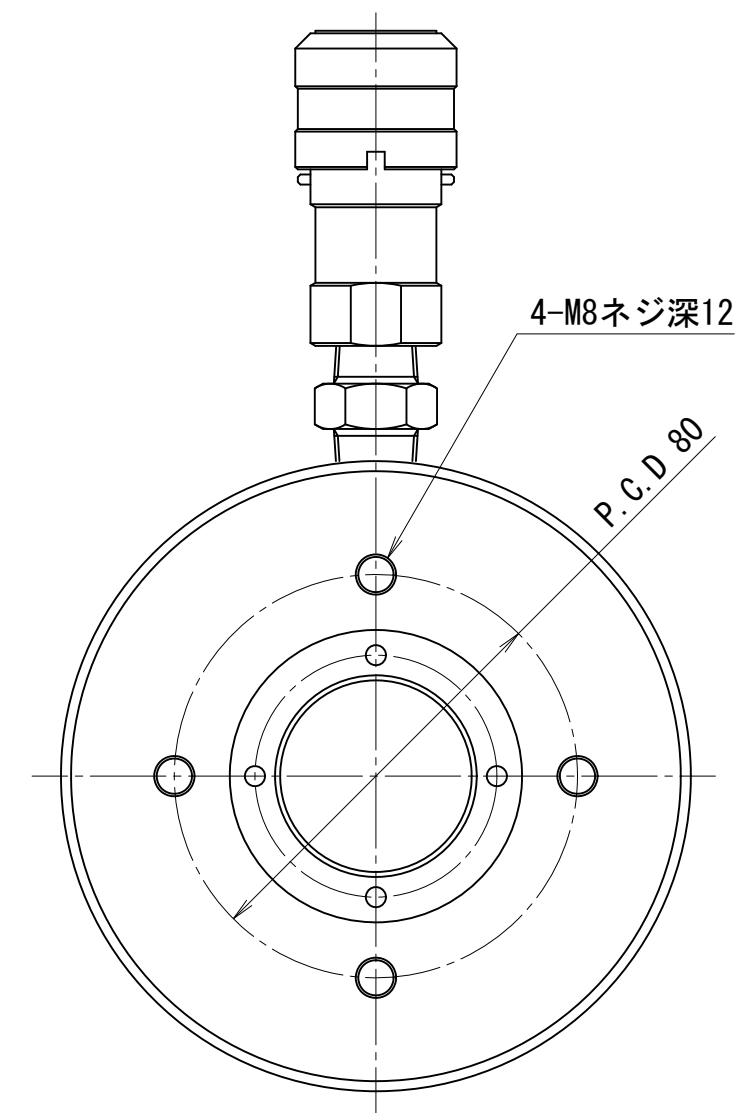
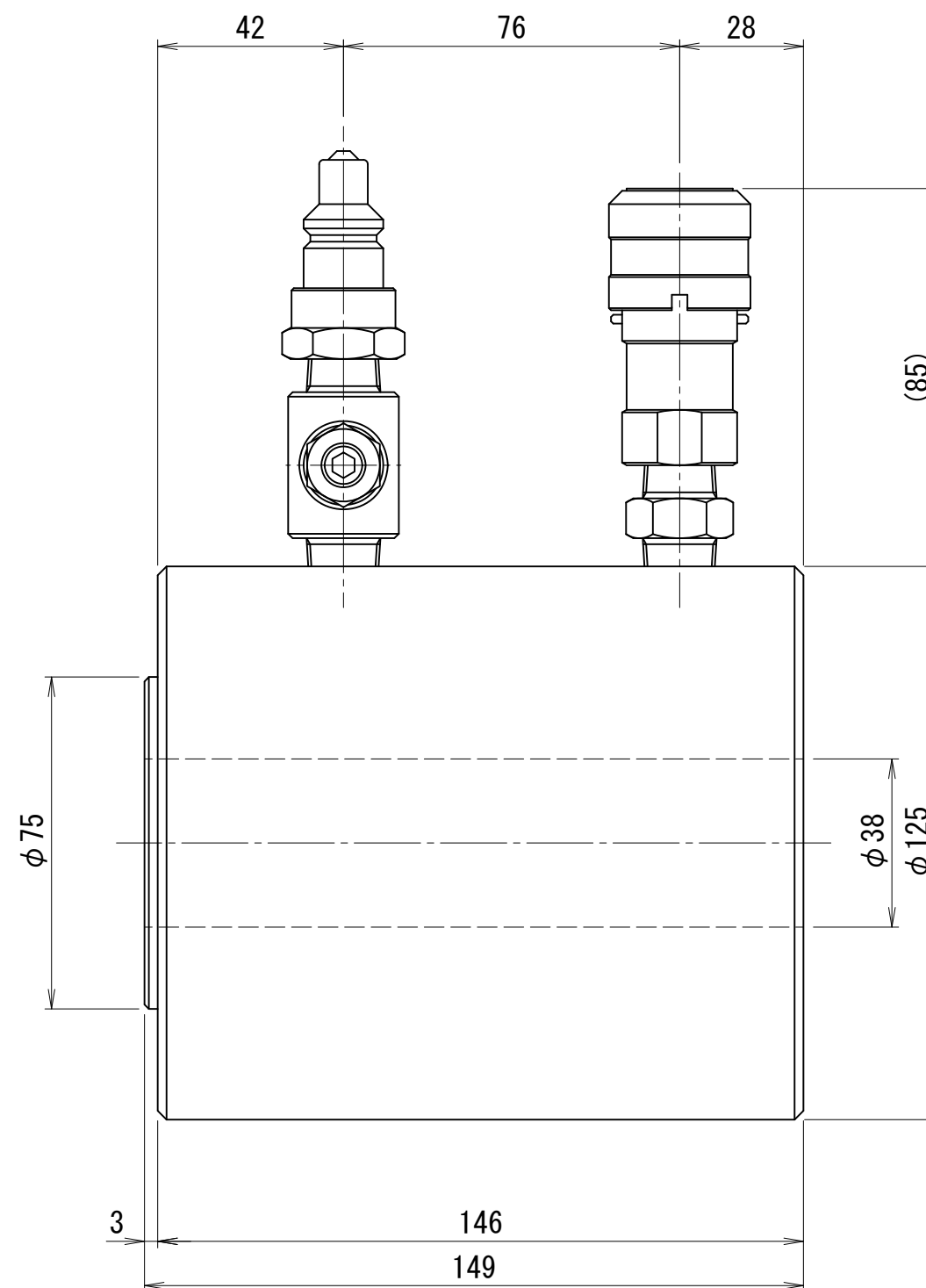
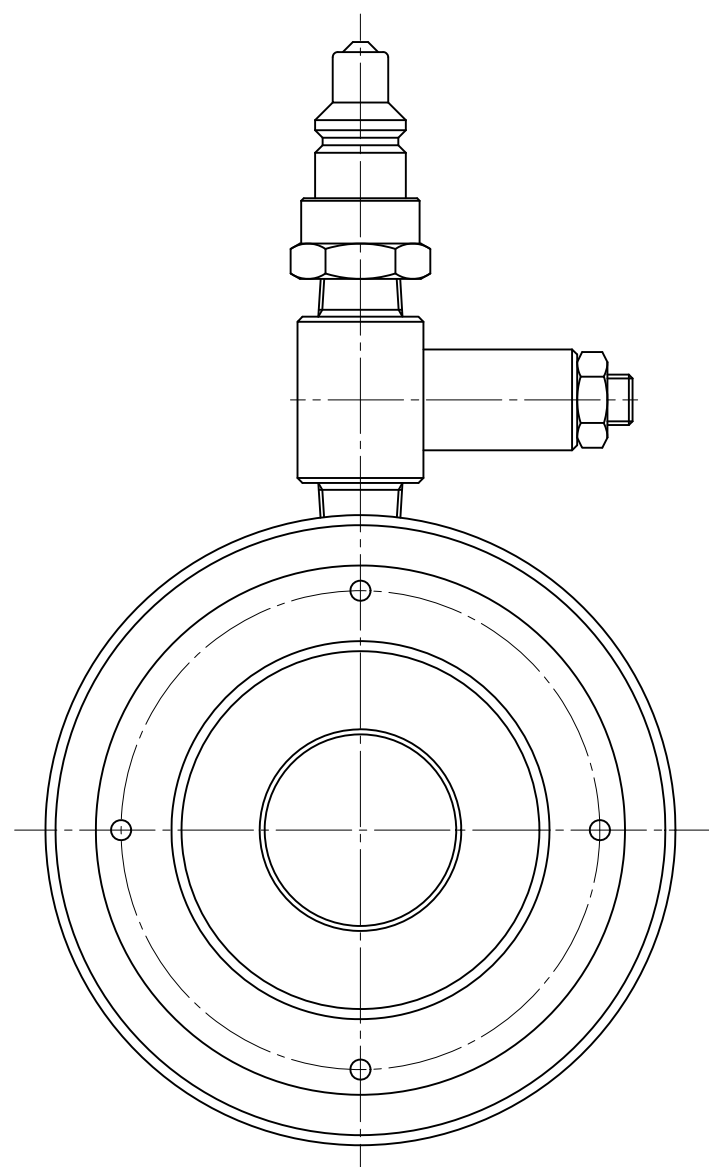

CHV-355-38D