

6000kN300ストロークCH型油圧ジャッキ

仕様		
能力	6000	kN
ストローク	300	mm
最低機械高	685	mm
シリンダー外径	550	mm
ホール径	200	mm
ヘッド径	360	mm
受圧面積	900.7	cm <sup>2</sup>
最高使用圧力	66.6	MPa
所要油量	27.0	L
重量	約960	kg

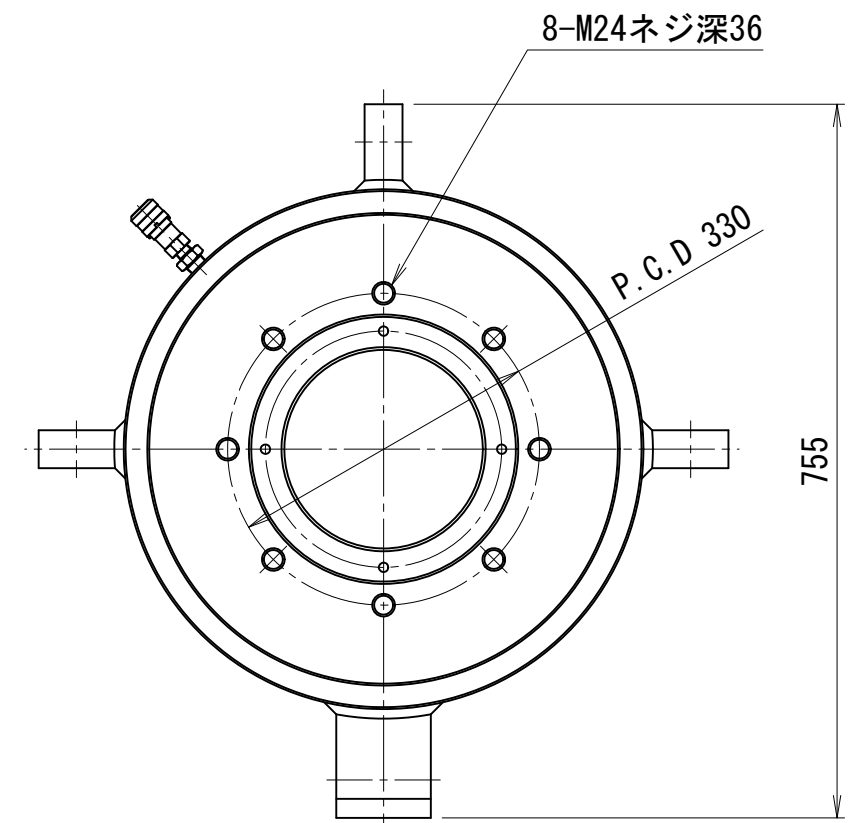
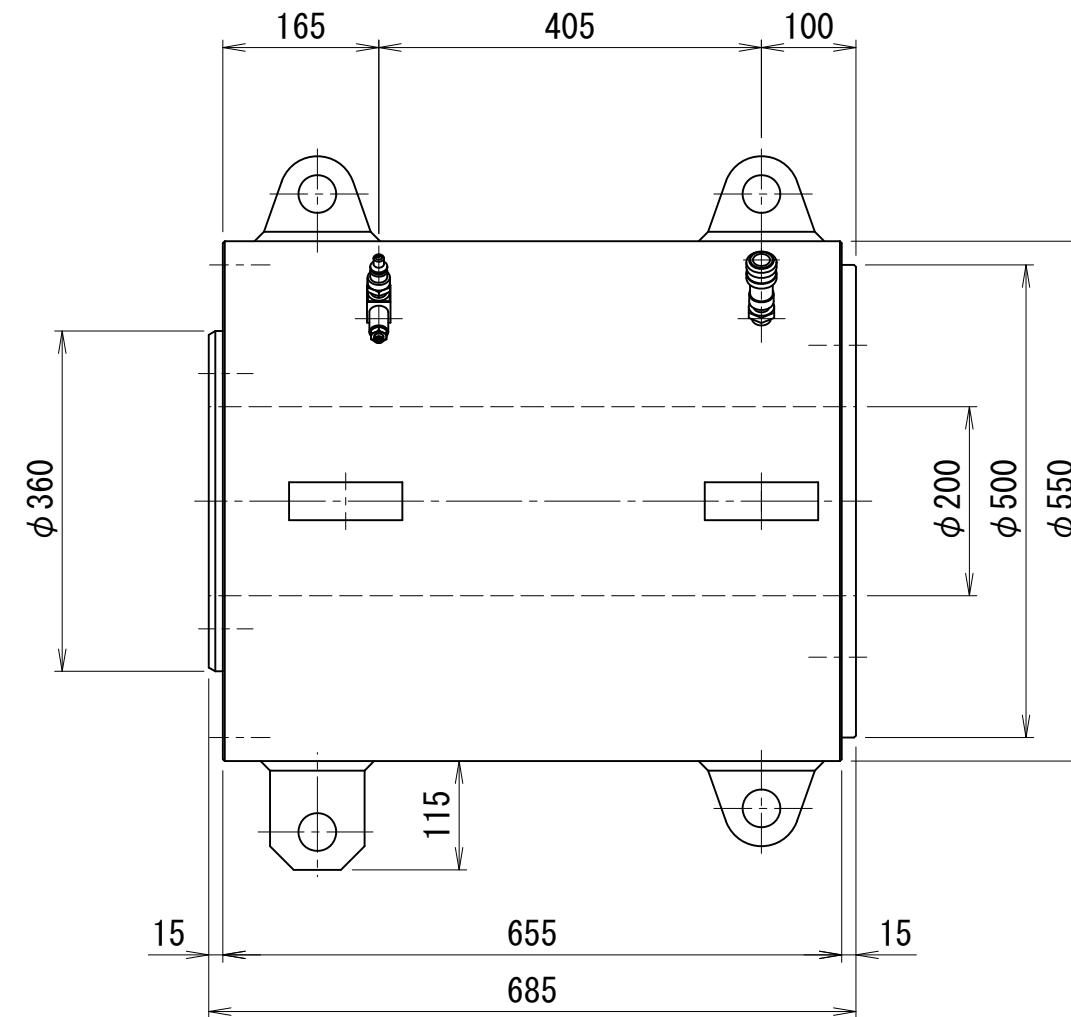
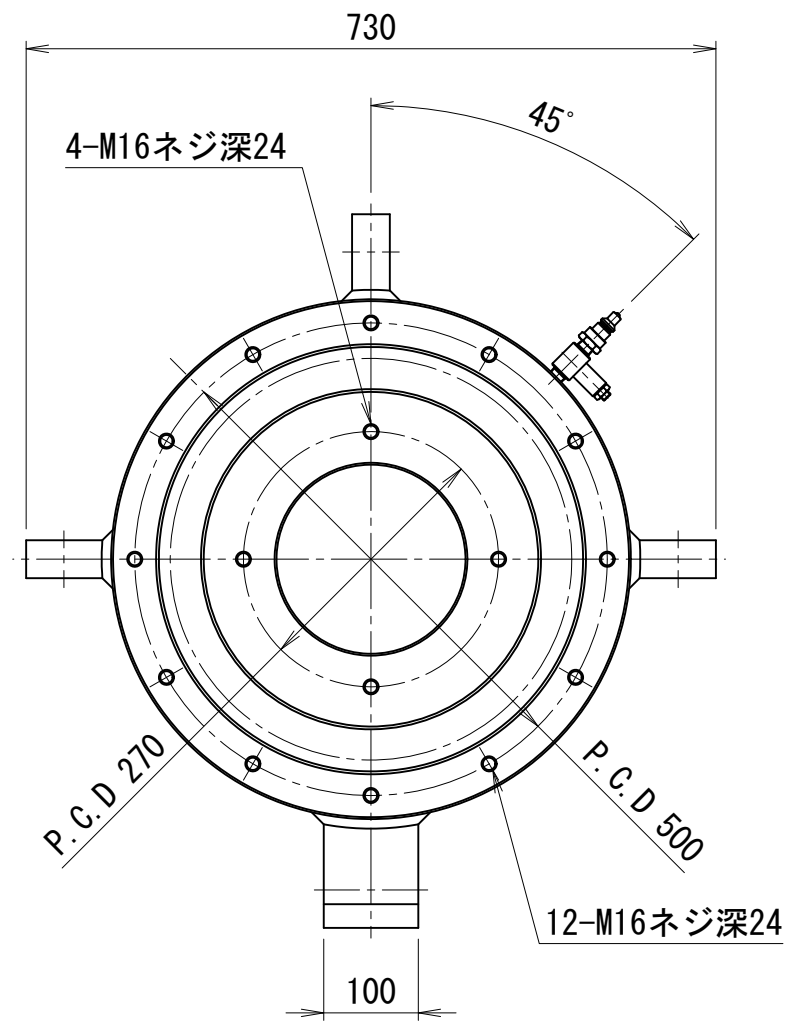

CHV-60030-200D